

FS 511 C-M, 561 C-M

**STIHL**



2 - 26      **Gebrauchsanleitung**



## Inhaltsverzeichnis

1	Vorwort.....	2
2	Informationen zu dieser Gebrauchsanleitung.....	2
3	Übersicht.....	3
4	Sicherheitshinweise.....	4
5	Motorsense einsatzbereit machen.....	12
6	Motorsense zusammenbauen.....	12
7	Motorsense für den Benutzer einstellen...	15
8	Kraftstoff mischen und Motorsense betanken.....	15
9	Motor starten und abstellen.....	16
10	Motorsense prüfen.....	17
11	Mit der Motorsense arbeiten.....	17
12	Nach dem Arbeiten.....	20
13	Transportieren.....	20
14	Aufbewahren.....	20
15	Reinigen.....	20
16	Warten.....	21
17	Reparieren.....	21
18	Störungen beheben.....	21
19	Technische Daten.....	23
20	Kombinationen aus Schneidwerkzeugen, Schutzen und Tragsystemen.....	24
21	Ersatzteile und Zubehör.....	24
22	Entsorgen.....	24
23	EU-Konformitätserklärung.....	25
24	Anschriften.....	25

## 1 Vorwort

Liebe Kundin, lieber Kunde,

es freut uns, dass Sie sich für STIHL entschieden haben. Wir entwickeln und fertigen unsere Produkte in Spitzenqualität entsprechend der Bedürfnisse unserer Kunden. So entstehen Produkte mit hoher Zuverlässigkeit auch bei extremer Beanspruchung.

STIHL steht auch für Spitzenqualität beim Service. Unser Fachhandel gewährleistet kompetente Beratung und Einweisung sowie eine umfassende technische Betreuung.

STIHL bekennt sich ausdrücklich zu einem nachhaltigen und verantwortungsvollen Umgang mit der Natur. Diese Gebrauchsanleitung soll Sie unterstützen, Ihr STIHL Produkt über eine lange Lebensdauer sicher und umweltfreundlich einzusetzen.

Wir danken Ihnen für Ihr Vertrauen und wünschen Ihnen viel Freude mit Ihrem STIHL Produkt.



Dr. Nikolas Stihl

**WICHTIG! VOR GEBRAUCH LESEN UND AUFBEWAHREN.**

## 2 Informationen zu dieser Gebrauchsanleitung

### 2.1 Geltende Dokumente

- Es gelten die lokalen Sicherheitsvorschriften.
- ▶ Zusätzlich zu dieser Gebrauchsanleitung folgende Dokumente lesen, verstehen und aufbewahren:
    - Gebrauchsanleitung und Verpackung des verwendeten Schneidwerkzeugs

### 2.2 Kennzeichnung der Warnhinweise im Text

-  **WARNUNG**
- Der Hinweis weist auf Gefahren hin, die zu schweren Verletzungen oder zum Tod führen können.
    - ▶ Die genannten Maßnahmen können schwere Verletzungen oder Tod vermeiden.

*HINWEIS*

- Der Hinweis weist auf Gefahren hin, die zu Sachschaden führen können.
  - ▶ Die genannten Maßnahmen können Sachschaden vermeiden.

### 2.3 Symbole im Text

-  Dieses Symbol verweist auf ein Kapitel in dieser Gebrauchsanleitung.

## 3 Übersicht

### 3.1 Motorsense

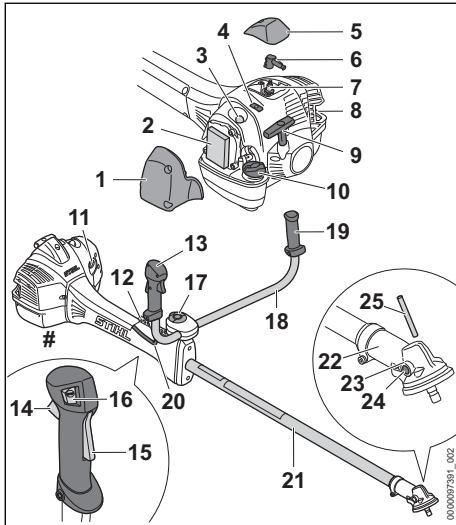

- 1 Filterdeckel**  
Der Filterdeckel deckt den Luftfilter ab.
- 2 Luftfilter**  
Der Luftfilter filtert die vom Motor angesaugte Luft.
- 3 Kraftstoffhandpumpe**  
Die Kraftstoffhandpumpe erleichtert das Starten des Motors.
- 4 Schieber**  
Der Schieber dient zum Einstellen des Sommerbetriebs oder des Winterbetriebs.
- 5 Abdeckung**  
Die Abdeckung deckt den Zündkerzenstecker ab.
- 6 Zündkerzenstecker**  
Der Zündkerzenstecker verbindet die Zündleitung mit der Zündkerze.
- 7 Zündkerze**  
Die Zündkerze entzündet das Kraftstoff-Luft-Gemisch im Motor.
- 8 Schalldämpfer**  
Der Schalldämpfer vermindert die Schallemission der Motorsense.
- 9 Anwerfgriff**  
Der Anwerfgriff dient zum Starten des Motors.
- 10 Kraftstofftank-Verschluss**  
Der Kraftstofftank-Verschluss verschließt den Kraftstofftank.

- 11 Startklappenhebel**  
Startklappenhebel dient zum Starten des Motors.
  - 12 Lochleiste**  
Die Lochleiste dient zum Einhängen des Tragsystems.
  - 13 Bedienungsgriff**  
Der Bedienungsgriff dient zum Bedienen, Halten und Führen der Motorsense.
  - 14 Gashebel**  
Der Gashebel dient zum Beschleunigen des Motors.
  - 15 Gashebelsperre**  
Die Gashebelsperre dient zum Entsperren des Gashebels.
  - 16 Stoptaster**  
Der Stoptaster dient zum Abstellen des Motors.
  - 17 Knebelschraube**  
Die Knebelschraube klemmt das Griffrohr an die Griffstütze.
  - 18 Griffrohr**  
Das Griffrohr verbindet den Bedienungsgriff und den Handgriff mit dem Schaft.
  - 19 Handgriff**  
Der Handgriff dient zum Halten und Führen der Motorsense.
  - 20 Gaszug**  
Der Gaszug verbindet den Gashebel mit dem Motor.
  - 21 Schaft**  
Der Schaft verbindet alle Bauteile.
  - 22 Getriebegehäuse**  
Das Getriebegehäuse deckt das Getriebe ab.
  - 23 Öffnung für den Steckdorn**  
Die Öffnung für den Steckdorn nimmt den Steckdorn auf.
  - 24 Verschlusschraube**  
Die Verschlusschraube verschließt die Öffnung für das STIHL Getriebefett.
  - 25 Steckdorn**  
Der Steckdorn blockiert beim Anbau eines Schneidwerkzeugs die Welle.
- # Leistungsschild mit Maschinenummer**

### 3.2 Schutze und Schneidwerkzeuge

Die Schutze und Schneidwerkzeuge sind beispielhaft dargestellt. Kombinationen, die verwenden

det werden dürfen, sind in dieser Gebrauchsanleitung angegeben,  20.

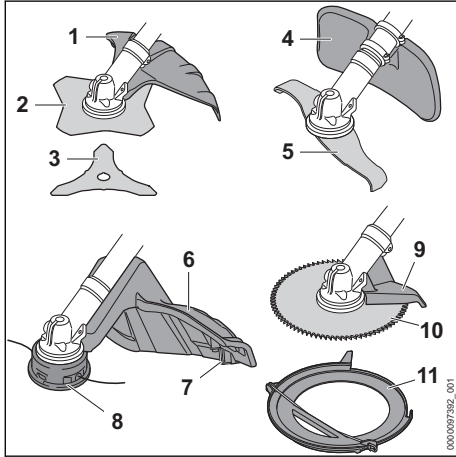

- 1 Schutz für Metall-Schneidwerkzeuge**  
Der Schutz für Metall-Schneidwerkzeuge schützt den Benutzer vor hochgeschleuderten Gegenständen und vor Kontakt mit dem Grasschneideblatt oder Dickichtmesser.
- 2 Grasschneideblatt**  
Das Grasschneideblatt schneidet Gras und Unkraut.
- 3 Dickichtmesser**  
Das Dickichtmesser schneidet Dickicht.
- 4 Schutz für Häckselmesser**  
Der Schutz für Häckselmesser schützt den Benutzer vor hochgeschleuderten Gegenständen und vor Kontakt mit dem Häckselmesser.
- 5 Häckselmesser**  
Das Häckselmesser schneidet und zerkleinert Dickicht.
- 6 Schutz für Mähköpfe**  
Der Schutz für Mähköpfe schützt den Benutzer vor hochgeschleuderten Gegenständen und vor Kontakt mit dem Mähkopf.
- 7 Ablängmesser**  
Das Ablängmesser kürzt die Mähfäden während der Arbeit auf die richtige Länge.
- 8 Mähkopf**  
Der Mähkopf hält die Mähfäden.
- 9 Anschlag**  
Der Anschlag schützt den Benutzer vor hochgeschleuderten Gegenständen und vor Kontakt mit dem Kreissägeblatt und dient wäh-

rend der Arbeit zum Abstützen der Motorsense am Holz.

### 10 Kreissägeblatt

Das Kreissägeblatt sägt Sträucher und Bäume.

### 11 Transportschutz

Der Transportschutz schützt vor Kontakt mit Metall-Schneidwerkzeugen.

## 3.3 Symbole

Die Symbole können auf der Motorsense und dem Schutz sein und bedeuten Folgendes:



Dieses Symbol kennzeichnet den Kraftstofftank.



Dieses Symbol kennzeichnet die Kraftstoffhandpumpe.



In dieser Position ist der Schieber auf Winterbetrieb.



In dieser Position ist der Schieber auf Sommerbetrieb.



In dieser Position des Startklappenhebels wird der Motor betrieben oder gestartet.



In dieser Position des Startklappenhebels kann der Motor gestartet werden.



Dieses Symbol kennzeichnet den Stopp-taster.



Dieses Symbol gibt die Drehrichtung des Schneidwerkzeugs an.

max Ø XXX Dieses Symbol gibt den maximalen Durchmesser des Schneidwerkzeugs in Millimeter an.



Dieses Symbol gibt die Nenndrehzahl des Schneidwerkzeugs an.



Garantierter Schalleistungspegel nach Richtlinie 2000/14/EG in dB(A) um Schallemissionen von Produkten vergleichbar zu machen.

## 4 Sicherheitshinweise

### 4.1 Warnsymbole

#### 4.1.1 Warnsymbole

Die Warnsymbole auf der Motorsense bedeuten Folgendes:



Sicherheitshinweise und deren Maßnahmen beachten.



Gebrauchsanleitung lesen, verstehen und aufbewahren.



Schutzbrille, Gehörschutz und Schutzhelm tragen.



Schutzstiefel tragen.



Arbeitshandschuhe tragen.



Sicherheitshinweise zum Rückschlag und deren Maßnahmen beachten.



Sicherheitshinweise zu hochgeschleuderten Gegenständen und deren Maßnahmen beachten.



Sicherheitsabstand einhalten.



Heiße Oberfläche nicht berühren.

#### 4.1.2 Schutz für Mähköpfe

Die Warnsymbole auf dem Schutz für Mähköpfe bedeuten Folgendes:



Diesen Schutz für Mähköpfe verwenden.



Diesen Schutz nicht für Grasschneideblätter verwenden.



Diesen Schutz nicht für Dickichtmesser verwenden.



Diesen Schutz nicht für Häckselmesser verwenden.



Diesen Schutz nicht für Kreissägeblätter verwenden.

#### 4.1.3 Schutz für Metall-Schneidwerkzeuge

Die Warnsymbole auf dem Schutz für Metall-Schneidwerkzeuge bedeuten Folgendes:



Diesen Schutz für Grasschneideblätter verwenden.



Diesen Schutz für Dickichtmesser verwenden.



Diesen Schutz nicht für Mähköpfe verwenden.



Diesen Schutz nicht für Häckselmesser verwenden.



Diesen Schutz nicht für Kreissägeblätter verwenden.

#### 4.1.4 Schutz für Häckselmesser

Die Warnsymbole auf dem Schutz für Häckselmesser bedeuten Folgendes:



Diesen Schutz für Häckselmesser verwenden.



Diesen Schutz nicht für Mähköpfe verwenden.



Diesen Schutz nicht für Grasschneideblätter verwenden.



Diesen Schutz nicht für Dickichtmesser verwenden.



Diesen Schutz nicht für Kreissägeblätter verwenden.

#### 4.2 Bestimmungsgemäße Verwendung

Die Motorsense STIHL FS 511 oder FS 561 dient für folgende Anwendungen:

- mit einem Mähkopf: Mähen von Gras
- mit einem Grasschneideblatt: Mähen von Gras und Unkraut
- mit einem Dickichtmesser: Mähen von Dickicht mit einem Durchmesser bis zu 20 mm
- mit einem Häckselmesser: Mähen und Zerkleinern von Dickicht mit einem Durchmesser bis zu 20 mm

- mit einem Kreissägeblatt: Sägen von Sträuchern und Bäumen mit einem Stammdurchmesser bis zu 70 mm

## ⚠️ WARNUNG

- Falls die Motorsense nicht bestimmungsgemäß verwendet wird, können Personen schwer verletzt oder getötet werden und Sachschaden kann entstehen.
  - ▶ Motorsense so verwenden, wie es in dieser Gebrauchsanleitung beschrieben ist.

### 4.3 Anforderungen an den Benutzer

## ⚠️ WARNUNG

- Benutzer ohne eine Unterweisung können die Gefahren der Motorsense nicht erkennen oder nicht einschätzen. Der Benutzer oder andere Personen können schwer verletzt oder getötet werden.



- ▶ Gebrauchsanleitung lesen, verstehen und aufbewahren.

- ▶ Falls die Motorsense an eine andere Person weitergegeben wird: Gebrauchsanleitung mitgeben.
- ▶ Sicherstellen, dass der Benutzer folgende Anforderungen erfüllt:
  - Der Benutzer ist ausgeruht.
  - Der Benutzer ist körperlich, sensorisch und geistig fähig, die Motorsense zu bedienen und damit zu arbeiten. Falls der Benutzer körperlich, sensorisch oder geistig eingeschränkt dazu fähig ist, darf der Benutzer nur unter Aufsicht oder nach Anweisung durch eine verantwortliche Person damit arbeiten.
  - Der Benutzer kann die Gefahren der Motorsense erkennen und einschätzen.
  - Der Benutzer ist volljährig oder der Benutzer wird entsprechend nationaler Regelungen unter Aufsicht in einem Beruf ausgebildet.
  - Der Benutzer hat eine Unterweisung von einem STIHL Fachhändler oder einer fachkundigen Person erhalten, bevor er das erste Mal mit der Motorsense arbeitet.
  - Der Benutzer ist nicht durch Alkohol, Medikamente oder Drogen beeinträchtigt.
- ▶ Falls Unklarheiten bestehen: Einen STIHL Fachhändler aufsuchen.

- Die Zündanlage der Motorsense erzeugt ein elektromagnetisches Feld. Das elektromagnetische Feld kann Herzschrittmacher beeinflussen. Der Benutzer kann schwer verletzt oder getötet werden.
  - ▶ Falls der Benutzer einen Herzschrittmacher trägt: Sicherstellen, dass der Herzschrittmacher nicht beeinflusst wird.

### 4.4 Bekleidung und Ausstattung

## ⚠️ WARNUNG

- Während der Arbeit können lange Haare in die Motorsense hineingezogen werden. Der Benutzer kann schwer verletzt werden.
  - ▶ Lange Haare so zusammenbinden und so sichern, dass sie sich oberhalb der Schultern befinden.
- Während der Arbeit können Gegenstände mit hoher Geschwindigkeit hochgeschleudert werden. Der Benutzer kann verletzt werden.



- ▶ Eine eng anliegende Schutzbrille tragen. Geeignete Schutzbrillen sind nach Norm EN 166 oder nach nationalen Vorschriften geprüft und mit der entsprechenden Kennzeichnung im Handel erhältlich.

- ▶ Einen Gesichtsschutz tragen.
- ▶ Eine lange Hose aus widerstandsfähigem Material tragen.
- Während der Arbeit entsteht Lärm. Lärm kann das Gehör schädigen.
  - ▶ Einen Gehörschutz tragen.



- Herabfallende Gegenstände können zu Kopfverletzungen führen.



- ▶ Falls während der Arbeit Gegenstände herabfallen können: Einen Schutzhelm tragen.

- Während der Arbeit kann Staub aufgewirbelt werden. Eingeatmeter Staub kann die Gesundheit schädigen und allergische Reaktionen auslösen.
  - ▶ Falls Staub aufgewirbelt wird: Eine Staubschutzmaske tragen.
- Ungeeignete Bekleidung kann sich in Holz, Gestrüpp und in der Motorsense verfangen. Benutzer ohne geeignete Bekleidung können schwer verletzt werden.
  - ▶ Eng anliegende Bekleidung tragen.
  - ▶ Schals und Schmuck ablegen.
- Während der Arbeit kann der Benutzer in Kontakt mit dem rotierenden Schneidwerkzeug

kommen. Der Benutzer kann schwer verletzt werden.

- ▶ Schuhwerk aus widerstandsfähigem Material tragen.



- ▶ Falls ein Metall-Schneidwerkzeug verwendet wird: Stiefel mit Stahlkappen tragen.

- ▶ Eine lange Hose aus widerstandsfähigem Material tragen.

- Beim Anbau und Abbau des Schneidwerkzeugs und während der Reinigung oder Wartung kann der Benutzer in Kontakt mit den scharfen Kanten des Schneidwerkzeugs oder des Ablängmessers kommen. Der Benutzer kann verletzt werden.



- ▶ Arbeitshandschuhe aus widerstandsfähigem Material tragen.

- Falls der Benutzer ungeeignetes Schuhwerk trägt, kann er ausrutschen. Der Benutzer kann verletzt werden.
  - ▶ Festes, geschlossenes Schuhwerk mit griffiger Sohle tragen.

## 4.5 Arbeitsbereich und Umgebung

### ▲ WARNUNG

- Unbeteiligte Personen, Kinder und Tiere können die Gefahren der Motorsense und hochgeschleuderten Gegenstände nicht erkennen und nicht einschätzen. Unbeteiligte Personen, Kinder und Tiere können schwer verletzt werden und Sachschaden kann entstehen.



- ▶ Unbeteiligte Personen, Kinder und Tiere im Umkreis von 15 m um den Arbeitsbereich fernhalten.

- ▶ Einen Abstand von 15 m zu Gegenständen einhalten.
- ▶ Motorsense nicht unbeaufsichtigt lassen.
- ▶ Sicherstellen, dass Kinder nicht mit der Motorsense spielen können.
- Wenn der Motor läuft, strömen heiße Abgase aus dem Schalldämpfer. Heiße Abgase können leicht entflammable Materialien entzünden und Brände auslösen.
  - ▶ Abgasstrahl von leicht entflammbaren Materialien fernhalten.

## 4.6 Sicherheitsgerechter Zustand

### 4.6.1 Motorsense

Die Motorsense ist im sicherheitsgerechten Zustand, falls folgende Bedingungen erfüllt sind:

- Die Motorsense ist unbeschädigt.

- Es tritt kein Kraftstoff aus der Motorsense aus.
- Der Kraftstofftank-Verschluss ist verschlossen.
- Die Motorsense ist sauber.
- Die Bedienungselemente funktionieren und sind unverändert.
- Eine in dieser Gebrauchsanleitung angegebene Kombination aus Schneidwerkzeug und Schutz ist angebaut.
- Das Schneidwerkzeug und der Schutz sind richtig angebaut.
- Original STIHL Zubehör für diese Motorsense ist angebaut.
- Das Zubehör ist richtig angebaut.
- Alle zugänglichen Schrauben und Befestigungsteile sind fest angezogen.

### ▲ WARNUNG

- In einem nicht sicherheitsgerechten Zustand können Bauteile nicht mehr richtig funktionieren, Sicherheitseinrichtungen außer Kraft gesetzt werden und Kraftstoff austreten. Personen können schwer verletzt oder getötet werden.
  - ▶ Mit einer unbeschädigten Motorsense arbeiten.
  - ▶ Falls Kraftstoff aus der Motorsense austritt: Nicht mit der Motorsense arbeiten und einen STIHL Fachhändler aufsuchen.
  - ▶ Kraftstofftank-Verschluss schließen.
  - ▶ Falls die Motorsense verschmutzt ist: Motorsense reinigen.
  - ▶ Motorsense nicht verändern. Ausnahme: Anbau einer in dieser Gebrauchsanleitung angegebenen Kombination aus Schneidwerkzeug und Schutz.
  - ▶ Falls die Bedienungselemente nicht funktionieren: Nicht mit der Motorsense arbeiten.
  - ▶ Original STIHL Zubehör für diese Motorsense anbauen.
  - ▶ Schneidwerkzeug und Schutz so anbauen, wie es in dieser Gebrauchsanleitung beschrieben ist.
  - ▶ Zubehör so anbauen, wie es in dieser Gebrauchsanleitung oder in der Gebrauchsanleitung des Zubehörs beschrieben ist.
  - ▶ Lose Schrauben und Befestigungsteile fest anziehen.
  - ▶ Gegenstände nicht in die Öffnungen der Motorsense stecken.
  - ▶ Abgenutzte oder beschädigte Hinweisschilder ersetzen.
  - ▶ Falls Unklarheiten bestehen: Einen STIHL Fachhändler aufsuchen.

### 4.6.2 Schutz

Der Schutz ist im sicherheitsgerechten Zustand, falls folgende Bedingungen erfüllt sind:

- Der Schutz ist unbeschädigt.
- Die Schrauben am Schutz sind mit dem richtigen Anziehdrehmoment angezogen.
- Falls der Schutz für Mähköpfe verwendet wird: Das Ablängmesser ist richtig angebaut.

## ▲ WARNUNG

- In einem nicht sicherheitsgerechten Zustand können Bauteile nicht mehr richtig funktionieren und Sicherheitseinrichtungen außer Kraft gesetzt werden. Der Benutzer kann schwer verletzt werden.
  - ▶ Mit einem unbeschädigten Schutz arbeiten.
  - ▶ Die Schrauben am Schutz mit dem richtigen Anziehdrehmoment anziehen,  6.2.
  - ▶ Falls der Schutz für Mähköpfe verwendet wird: Mit einem richtig angebautem Ablängmesser arbeiten.
  - ▶ Falls Unklarheiten bestehen: Einen STIHL Fachhändler aufsuchen.

### 4.6.3 Mähkopf

Der Mähkopf ist im sicherheitsgerechten Zustand, falls folgende Bedingungen erfüllt sind:

- Der Mähkopf ist unbeschädigt.
- Der Mähkopf ist nicht blockiert.
- Die Mähfäden sind richtig angebaut.
- Die Verschleißgrenzen sind nicht überschritten.

## ▲ WARNUNG

- In einem nicht sicherheitsgerechten Zustand können sich Teile des Mähkopfs oder der Mähfäden lösen und weggeschleudert werden. Personen können schwer verletzt werden.
  - ▶ Mit einem unbeschädigten Mähkopf arbeiten.
  - ▶ Mähfäden nicht durch Gegenstände aus Metall ersetzen.
  - ▶ Verschleißgrenzen beachten und einhalten.
  - ▶ Falls Unklarheiten bestehen: Einen STIHL Fachhändler aufsuchen.

### 4.6.4 Metall-Schneidwerkzeug

Das Metall-Schneidwerkzeug ist im sicherheitsgerechten Zustand, falls folgende Bedingungen erfüllt sind:

- Das Metall-Schneidwerkzeug und die Anbauteile sind unbeschädigt.
- Das Metall-Schneidwerkzeug ist nicht verformt.

- Das Metall-Schneidwerkzeug ist richtig angebaut.
- Das Metall-Schneidwerkzeug ist richtig geschärft.
- Das Metall-Schneidwerkzeug hat keinen Grat an den Schneidkanten.
- Die Verschleißgrenzen sind nicht überschritten.
- Falls ein nicht von STIHL gefertigtes Metall-Schneidwerkzeug verwendet wird darf dieses nicht schwerer, nicht dicker, nicht anders geformt, nicht qualitativ minderwertiger und im Durchmesser nicht größer als das größte von STIHL freigegebene Metall-Schneidwerkzeug sein.

## ▲ WARNUNG

- In einem nicht sicherheitsgerechten Zustand können sich Teile des Metall-Schneidwerkzeugs lösen und weggeschleudert werden. Personen können schwer verletzt werden.
  - ▶ Mit einem unbeschädigten Metall-Schneidwerkzeug und unbeschädigten Anbauteilen arbeiten.
  - ▶ Metall-Schneidwerkzeug richtig schärfen.
  - ▶ Grate an den Schneidkanten mit einer Feile entfernen.
  - ▶ Metall-Schneidwerkzeug von einem STIHL Fachhändler auswuchten lassen.
  - ▶ Verschleißgrenzen beachten und einhalten.
  - ▶ Ein in dieser Gebrauchsanleitung angegebene Metall-Schneidwerkzeuge verwenden.
  - ▶ Falls Unklarheiten bestehen: Einen STIHL Fachhändler aufsuchen.

## 4.7 Kraftstoff und Tanken

### ▲ WARNUNG

- Der für diese Motorsense verwendete Kraftstoff besteht aus einem Gemisch aus Benzin und Zweitakt-Motoröl. Kraftstoff und Benzin sind hochentzündlich. Falls Kraftstoff oder Benzin in Kontakt mit offenem Feuer oder heißen Gegenständen kommen, können der Kraftstoff oder das Benzin Brände oder Explosionen auslösen. Personen können schwer verletzt oder getötet werden und Sachschaden kann entstehen.
  - ▶ Kraftstoff und Benzin vor Hitze und Feuer schützen.
  - ▶ Kraftstoff und Benzin nicht verschütten.
  - ▶ Falls Kraftstoff verschüttet wurde: Kraftstoff mit einem Tuch aufwischen und Motor erst versuchen zu starten, wenn alle Teile der Motorsense trocken sind.
  - ▶ Nicht rauchen.



- ▶ In der Nähe von Feuer nicht tanken.
- ▶ Vor dem Tanken Motor abstellen und abkühlen lassen.
- ▶ Motor mindestens 3 m vom Ort des Tankens entfernt starten.
- Eingeatmete Kraftstoffdämpfe und Benzindämpfe können Personen vergiften.
  - ▶ Kraftstoffdämpfe und Benzindämpfe nicht einatmen.
  - ▶ An einem gut belüfteten Ort tanken.
- Während der Arbeit erwärmt sich die Motorsense. Der Kraftstoff dehnt sich aus und im Kraftstofftank kann Überdruck entstehen. Wenn der Kraftstofftank-Verschluss geöffnet wird, kann Kraftstoff herausspritzen. Der herausströmende Kraftstoff kann sich entzünden. Der Benutzer kann schwer verletzt werden.
  - ▶ Zuerst Motorsense abkühlen lassen und dann Kraftstofftank-Verschluss öffnen.
- Kleidung, die in Kontakt mit Kraftstoff oder Benzin kommt, ist leichter entzündlich. Personen können schwer verletzt oder getötet werden und Sachschaden kann entstehen.
  - ▶ Falls Kleidung in Kontakt mit Kraftstoff oder Benzin kommt: Kleidung wechseln.
- Kraftstoff, Benzin und Zweitakt-Motoröl können die Umwelt gefährden.
  - ▶ Kraftstoff, Benzin und Zweitakt-Motoröl nicht verschütten.
  - ▶ Kraftstoff, Benzin und Zweitakt-Motoröl vorschriftsmäßig und umweltfreundlich entsorgen.
- Falls Kraftstoff, Benzin oder Zweitakt-Motoröl in Kontakt mit der Haut oder den Augen kommen, können die Haut oder die Augen gereizt werden.
  - ▶ Kontakt mit Kraftstoff, Benzin und Zweitakt-Motoröl vermeiden.
  - ▶ Falls Kontakt mit der Haut aufgetreten ist: Betroffene Hautstellen mit reichlich Wasser und Seife abwaschen.
  - ▶ Falls Kontakt mit den Augen aufgetreten ist: Augen mindestens 15 Minuten mit reichlich Wasser spülen und einen Arzt aufsuchen.
- Die Zündanlage der Motorsense erzeugt Funken. Funken können nach außen treten und in leicht brennbarer oder explosiver Umgebung Brände und Explosionen auslösen. Personen können schwer verletzt oder getötet werden und Sachschaden kann entstehen.
  - ▶ Zündkerzen verwenden, die in dieser Gebrauchsanleitung beschrieben sind.
  - ▶ Zündkerze eindrehen und fest anziehen.
  - ▶ Zündkerzenstecker fest aufdrücken.

- Falls die Motorsense mit einem Kraftstoff betankt wird, der aus ungeeignetem Benzin oder ungeeignetem Zweitakt-Motoröl gemischt wurde oder der ein falsches Mischungsverhältnis von Benzin und Zweitakt-Motoröl aufweist, kann die Motorsense beschädigt werden.
  - ▶ Kraftstoff so mischen, wie es in dieser Gebrauchsanleitung beschrieben ist.
- Wird Kraftstoff längere Zeit gelagert, kann sich das Gemisch aus Benzin und Zweitakt-Motoröl entmischen oder altern. Falls die Motorsense mit entmischem oder altem Kraftstoff betankt wird, kann die Motorsense beschädigt werden.
  - ▶ Bevor die Motorsense betankt wird: Kraftstoff durchmischen.
  - ▶ Gemisch aus Benzin und Zweitakt-Motoröl verwenden, das nicht älter als 30 Tage (STIHL MotoMix: 5 Jahre) ist.

## 4.8 Arbeiten

### **▲** WARNUNG

- Falls der Benutzer den Motor nicht richtig startet, kann der Benutzer die Kontrolle über die Motorsense verlieren. Der Benutzer kann schwer verletzt werden.
  - ▶ Motor so starten, wie es in dieser Gebrauchsanleitung beschrieben ist.
  - ▶ Falls das Schneidwerkzeug den Boden oder Gegenstände berührt: Motor nicht starten.
- Falls der Startklappenhebel beim Starten des Motors in der Position ▲ steht, ist die Motordrehzahl höher als die Leerlaufdrehzahl und das Schneidwerkzeug kann sich drehen, sobald der Motor läuft. Der Benutzer kann schwer verletzt werden.
  - ▶ Schneidwerkzeug nicht berühren.
  - ▶ Motor so starten, wie es in dieser Gebrauchsanleitung beschrieben ist.
- Der Benutzer kann in bestimmten Situationen nicht mehr konzentriert arbeiten. Der Benutzer kann die Kontrolle über die Motorsense verlieren, stolpern, fallen und schwer verletzt werden.
  - ▶ Ruhig und überlegt arbeiten.
  - ▶ Falls die Lichtverhältnisse und Sichtverhältnisse schlecht sind: Nicht mit der Motorsense arbeiten.
  - ▶ Motorsense alleine bedienen.
  - ▶ Schneidwerkzeug bodennah führen.
  - ▶ Auf Hindernisse achten.
  - ▶ Auf dem Boden stehend arbeiten und das Gleichgewicht halten.
  - ▶ Falls Ermüdungserscheinungen auftreten: Eine Arbeitspause einlegen.

- Wenn der Motor läuft, werden Abgase erzeugt. Eingeatmete Abgase können Personen vergiften.
  - ▶ Abgase nicht einatmen.
  - ▶ An einem gut belüfteten Ort mit der Motorsense arbeiten.
  - ▶ Falls Übelkeit, Kopfschmerzen, Sehstörungen, Hörstörungen oder Schwindel auftreten: Arbeit beenden und einen Arzt aufsuchen.
- Wenn der Benutzer einen Gehörschutz trägt und der Motor läuft, kann der Benutzer Geräusche eingeschränkt wahrnehmen und einschätzen.
  - ▶ Ruhig und überlegt arbeiten.
- Falls mit der Motorsense gearbeitet wird und der Startklappenhebel in der Position ▲ steht, kann der Benutzer nicht kontrolliert mit der Motorsense arbeiten. Der Benutzer kann schwer verletzt werden.
  - ▶ Sicherstellen, dass der Startklappenhebel beim Arbeiten in der Position I steht.
  - ▶ Motor so starten, wie es in dieser Gebrauchsanleitung beschrieben ist.
- Das sich drehende Schneidwerkzeug kann den Benutzer schneiden. Der Benutzer kann schwer verletzt werden.
  - ▶ Sich drehendes Schneidwerkzeug nicht berühren.
  - ▶ Falls das Schneidwerkzeug durch einen Gegenstand blockiert ist: Motor abstellen. Erst dann den Gegenstand beseitigen.
- Falls mit zu langen Mähfäden gearbeitet wird, kann die Motorsense beschädigt werden.
  - ▶ Einen passenden Schutz mit angebautem Ablängmesser verwenden.
- Falls das Schneidwerkzeug durch einen Gegenstand blockiert ist und dabei Gas gegeben wird, kann die Motorsense beschädigt werden.
  - ▶ Motor abstellen. Erst dann den Gegenstand beseitigen.
- Falls sich die Motorsense während der Arbeit verändert oder sich ungewohnt verhält, kann die Motorsense in einem nicht sicherheitsgerechten Zustand sein. Personen können schwer verletzt werden und Sachschaden kann entstehen.
  - ▶ Arbeit beenden und einen STIHL Fachhändler aufsuchen.
- Während der Arbeit können Vibrationen durch die Motorsense entstehen.



▶ Handschuhe tragen.

- ▶ Arbeitspausen machen.
- ▶ Falls Anzeichen einer Durchblutungsstörung auftreten: Einen Arzt aufsuchen.
- Falls während der Arbeit das Schneidwerkzeug auf einen fremden Gegenstand trifft, kann dieser oder Teile davon mit hoher Geschwindigkeit hochgeschleudert werden. Personen können verletzt werden und Sachschaden kann entstehen.
  - ▶ Fremde Gegenstände aus dem Arbeitsbereich entfernen.
- Falls das sich drehende Schneidwerkzeug auf einen harten Gegenstand trifft, können Funken entstehen und das Schneidwerkzeug beschädigt werden. Funken können in leicht brennbare Umgebung Brände auslösen. Personen können schwer verletzt oder getötet werden und Sachschaden kann entstehen.
  - ▶ Nicht in einer leicht brennbaren Umgebung arbeiten.
  - ▶ Sicherstellen, dass das Schneidwerkzeug im sicherheitsgerechten Zustand ist.
- Wenn der Gashebel losgelassen wird, dreht sich das Schneidwerkzeug noch kurze Zeit weiter. Personen können schwer verletzt werden.
  - ▶ Warten, bis das Schneidwerkzeug sich nicht mehr dreht.
- In einer Gefahrensituation kann der Benutzer in Panik geraten und das Tragsystem nicht ablegen. Der Benutzer kann schwer verletzt werden.
  - ▶ Ablegen des Tragsystems üben.

## 4.9 Reaktionskräfte

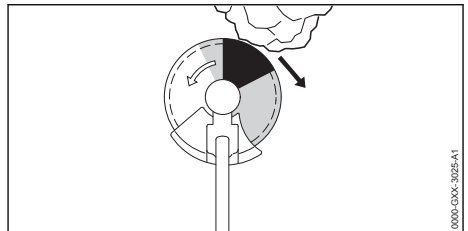

Ein Rückschlag kann durch folgende Ursache entstehen:

- Das sich drehende Metall-Schneidwerkzeug trifft im grau markierten Bereich oder im schwarz markierten Bereich auf einen harten Gegenstand und wird schnell abgebremst.

- Das sich drehende Metall-Schneidwerkzeug ist eingeklemmt.

Die größte Gefahr, dass ein Rückschlag entsteht, besteht im schwarz markierten Bereich.

## ▲ WARNUNG

- Durch diese Ursachen kann die Rotationsbewegung des Schneidwerkzeugs stark abgebremst oder gestoppt werden und das Schneidwerkzeug kann nach rechts oder in Richtung des Benutzers gestoßen werden (schwarzer Pfeil). Der Benutzer kann die Kontrolle über die Motorsense verlieren. Personen können schwer verletzt oder getötet werden.
  - ▶ Motorsense mit beiden Händen festhalten.
  - ▶ So arbeiten, wie es in dieser Gebrauchsanleitung beschrieben ist.
  - ▶ Nicht mit dem schwarz markierten Bereich arbeiten.
  - ▶ Eine in dieser Gebrauchsanleitung angegebene Kombination aus Schneidwerkzeug, Schutz und Tragsystem verwenden.
  - ▶ Metall-Schneidwerkzeug richtig schärfen.
  - ▶ Mit Vollgas arbeiten.

### 4.10 Transportieren

## ▲ WARNUNG

- Während der Arbeit kann das Getriebegehäuse heiß werden. Der Benutzer kann sich verbrennen.
  - ▶ Heißes Getriebegehäuse nicht berühren.
- Während des Transports kann die Motorsense umkippen oder sich bewegen. Personen können verletzt werden und Sachschaden kann entstehen.
  - ▶ Motor abstellen.
  - ▶ Falls ein Metall-Schneidwerkzeug angebaut ist: Transportschutz anbauen.
  - ▶ Motorsense mit Spanngurten, Riemen oder einem Netz so sichern, dass sie nicht umkippen und sich nicht bewegen kann.
- Nachdem der Motor gelaufen ist, können der Schalldämpfer und der Motor heiß sein. Der Benutzer kann sich verbrennen.
  - ▶ Motorsense so am Schaft tragen, dass das Schneidwerkzeug nach hinten zeigt und die Motorsense ausbalanciert ist.

### 4.11 Aufbewahren

## ▲ WARNUNG

- Kinder können die Gefahren der Motorsense nicht erkennen und nicht einschätzen. Kinder können schwer verletzt werden.
  - ▶ Motor abstellen.
  - ▶ Falls ein Metall-Schneidwerkzeug angebaut ist: Transportschutz anbauen.
  - ▶ Motorsense außerhalb der Reichweite von Kindern aufbewahren.
- Die elektrischen Kontakte an der Motorsense und metallische Bauteile können durch Feuchtigkeit korrodieren. Die Motorsense kann beschädigt werden.
  - ▶ Motorsense sauber und trocken aufbewahren.

### 4.12 Reinigen, Warten und Reparieren

## ▲ WARNUNG

- Falls während der Reinigung, Wartung oder Reparatur der Motor läuft, kann das Schneidwerkzeug unbeabsichtigt anlaufen. Personen können schwer verletzt werden und Sachschaden kann entstehen.
  - ▶ Motor abstellen.
- Nachdem der Motor gelaufen ist, können der Schalldämpfer und der Motor heiß sein. Personen können sich verbrennen.
  - ▶ Warten, bis der Schalldämpfer und der Motor abgekühlt sind.
- Während der Arbeit kann das Getriebegehäuse heiß werden. Der Benutzer kann sich verbrennen.



- ▶ Heißes Getriebegehäuse nicht berühren.
- Scharfe Reinigungsmittel, das Reinigen mit einem Wasserstrahl oder spitzen Gegenständen können die Motorsense, den Schutz oder das Schneidwerkzeug beschädigen. Falls die Motorsense, der Schutz oder das Schneidwerkzeug nicht richtig gereinigt werden, können Bauteile nicht mehr richtig funktionieren und Sicherheitseinrichtungen außer Kraft gesetzt werden. Personen können schwer verletzt werden.
  - ▶ Motorsense, Schutz und Schneidwerkzeug so reinigen, wie es in dieser Gebrauchsanleitung beschrieben ist.
- Falls die Motorsense, der Schutz oder das Schneidwerkzeug nicht richtig gewartet oder repariert werden, können Bauteile nicht mehr

richtig funktionieren und Sicherheitseinrichtungen außer Kraft gesetzt werden. Personen können schwer verletzt oder getötet werden.

- ▶ Motorsense und Schutz nicht selbst warten oder reparieren.
  - ▶ Falls die Motorsense oder der Schutz gewartet oder repariert werden müssen: Einen STIHL Fachhändler aufsuchen.
  - ▶ Schneidwerkzeug so warten, wie es in der Gebrauchsanleitung des verwendeten Schneidwerkzeugs oder auf der Verpackung des verwendeten Schneidwerkzeugs beschrieben ist.
- Während der Reinigung oder Wartung der Schneidwerkzeuge kann der Benutzer sich an scharfen Schneidkanten schneiden. Der Benutzer kann verletzt werden.



- ▶ Arbeitshandschuhe aus widerstandsfähigem Material tragen.

## 5 Motorsense einsatzbereit machen

### 5.1 Motorsense einsatzbereit machen

Vor jedem Arbeitsbeginn müssen folgende Schritte durchgeführt werden:

- ▶ Sicherstellen, dass sich folgende Bauteile im sicherheitsgerechten Zustand befinden:
  - Motorsense, 4.6.1.
  - Schutz, 4.6.2.
  - Mähkopf oder Metall-Schneidwerkzeug, 4.6.3 oder 4.6.4.
- ▶ Motorsense reinigen, 15.1.
- ▶ Zweihandgriff anbauen, 6.1.
- ▶ Kombination aus Schneidwerkzeug, Schutz und Tragsystem auswählen, 20.
- ▶ Schutz anbauen, 6.2.
- ▶ Mähkopf oder Metallschneidwerkzeug anbauen, 6.3.1 oder 6.4.
- ▶ Motorsense betanken, 8.2.
- ▶ Tragsystem anlegen und einstellen, 7.1.
- ▶ Zweihandgriff einstellen, 7.2.
- ▶ Motorsense ausbalancieren, 7.3.
- ▶ Bedienelemente prüfen, 10.1.
- ▶ Falls die Schritte nicht durchgeführt werden können: Motorsense nicht verwenden und einen STIHL Fachhändler aufsuchen.

## 6 Motorsense zusammenbauen

### 6.1 Zweihandgriff anbauen

- ▶ Motor abstellen.

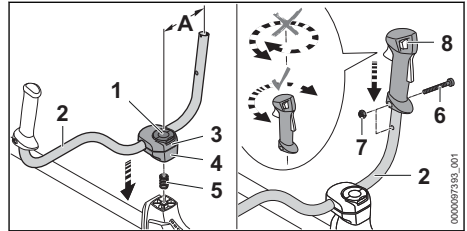

- ▶ Bügel der Knebelschraube (1) aufklappen und so lange gegen den Uhrzeigersinn drehen, bis das Griffrohr (2) nur noch leicht geklemmt ist.
- ▶ Feder (5) von unten in die untere Klemmschale (4) einsetzen.
- ▶ Klemmschalen (3 und 4) auf den Schaft setzen und Knebelschraube (1) eindrehen.
- ▶ Griffrohr (2) nach oben schwenken und so ausrichten, dass der Abstand (A) 16 cm beträgt. Das Griffrohr (2) dabei nicht im gebogenen Teil klemmen.
- ▶ Knebelschraube (1) anziehen und Bügel zuklappen.
- ▶ Schraube (6) herausdrehen.
- ▶ Bedienungsgriff (8) so auf das Griffrohr (2) setzen, dass die Bohrung des Bedienungsgriiffs mit der Bohrung des Griffrohrs fluchtet und dass der Schalthebel in Richtung des Getriebegehäuses zeigt. Den Bedienungsgriff (8) dabei nicht verdrehen.
- ▶ Mutter (7) einsetzen.
- ▶ Schraube (6) eindrehen und fest anziehen.

Der Zweihandgriff muss nicht wieder abgebaut werden.

### 6.2 Schutz und Anschlag anbauen und abbauen

#### 6.2.1 Schutz für Mähköpfe, Metall-Schneidwerkzeuge und Anschlag anbauen

- ▶ Motor abstellen.

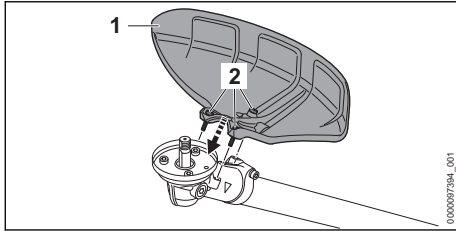

- ▶ Schutz (1) auf das Getriebegehäuse setzen.
- ▶ Schrauben (2) eindrehen und mit einem Anziehdrehmoment von 10 Nm anziehen.

### 6.2.2 Schutz für Mähköpfe, Metall-Schneidwerkzeuge und Anschlag abbauen

- ▶ Motor abstellen.
- ▶ Schrauben herausdrehen.
- ▶ Schutz abnehmen.

### 6.2.3 Schutz für Häckselmesser anbauen

Zum Anbau des Schutzes wird eine zusätzliche Halterung am Schaft benötigt. Die Halterung wird mit Spezialschrauben und Spezialwerkzeug am Schaft befestigt.

- ▶ Motor abstellen.
- ▶ Falls die Halterung für den Schutz noch nicht am Schaft angebaut ist: Halterung von einem STIHL Fachhändler anbauen lassen.

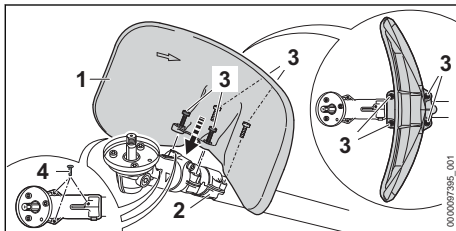

- ▶ Schutz (1) so auf die Halterung (2) setzen, dass die nach innen gewölbte Seite in Richtung Getriebegehäuse zeigt.
- ▶ Schrauben (3) eindrehen und mit einem Anziehdrehmoment von 10 Nm anziehen.
- ▶ Stopfen (4) in die Gewindebohrungen am Getriebegehäuse drücken. Die Gewindebohrungen sind vor Schmutz geschützt.

### 6.2.4 Schutz für Häckselmesser abbauen

- ▶ Motor abstellen.
- ▶ Schrauben herausdrehen.
- ▶ Schutz abnehmen.
- ▶ Stopfen aus den Gewindebohrungen am Getriebegehäuse herausziehen und in die Gewindebohrungen der Halterung drücken.

Die Gewindebohrungen der Halterung sind gegen Schmutz geschützt.

## 6.3 Mähkopf anbauen und abbauen

### 6.3.1 Mähkopf anbauen

- ▶ Motor abstellen.

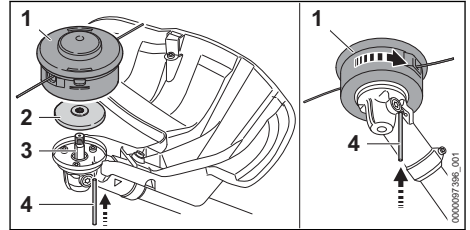

- ▶ Druckteller (2) so auf die Welle (3) legen, dass der kleinere Durchmesser nach oben zeigt.
- ▶ Mähkopf (1) auf die Welle (3) setzen und von Hand gegen den Uhrzeigersinn drehen.
- ▶ Steckdorn (4) bis zum Anschlag in die Bohrung drücken und gedrückt halten.
- ▶ Mähkopf (1) solange gegen den Uhrzeigersinn drehen, bis der Steckdorn (4) einrastet. Die Welle (3) ist blockiert.
- ▶ Mähkopf (1) von Hand fest anziehen.
- ▶ Steckdorn (4) abziehen.

### 6.3.2 Mähkopf abbauen

- ▶ Motor abstellen.
- ▶ Steckdorn bis zum Anschlag in die Bohrung drücken und gedrückt halten.
- ▶ Mähkopf solange drehen, bis der Steckdorn einrastet. Die Welle ist blockiert.
- ▶ Mähkopf im Uhrzeigersinn herausdrehen.
- ▶ Druckteller abnehmen.
- ▶ Steckdorn abziehen.

## 6.4 Metall-Schneidwerkzeug anbauen und abbauen

### 6.4.1 Grasschneideblatt, Dickichtmesser oder Kreissägeblatt anbauen

- ▶ Motor abstellen.

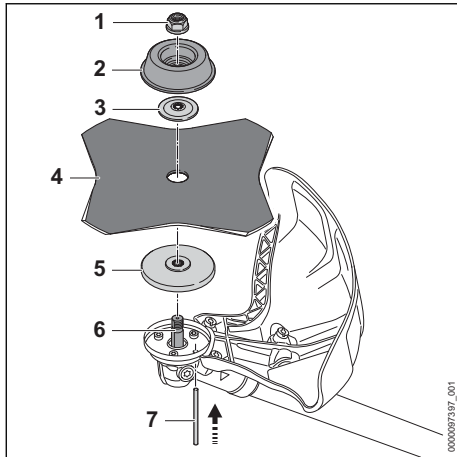

- ▶ Druckteller (5) so auf die Welle (6) legen, dass der kleinere Durchmesser nach oben zeigt.
- ▶ Metall-Schneidwerkzeug (4) auf den Druckteller (5) legen. Falls ein Kreissägeblatt oder ein Grasschneideblatt mit mehr als 4 Schneiden verwendet wird: Schneidkanten so ausrichten, dass sie in die gleiche Richtung zeigen, wie der Pfeil für die Drehrichtung auf dem Schutz.
- ▶ Druckscheibe (3) so auf das Metall-Schneidwerkzeug (4) legen, dass die Wölbung nach oben zeigt.
- ▶ Lauffteller (2) so auf die Druckscheibe (3) legen, dass die geschlossene Seite nach oben zeigt.
- ▶ Steckdorn (7) bis zum Anschlag in die Bohrung drücken und gedrückt halten.
- ▶ Metall-Schneidwerkzeug (4) solange gegen den Uhrzeigersinn drehen, bis der Steckdorn (7) einrastet.
- ▶ Mutter (1) gegen den Uhrzeigersinn aufdrehen und fest anziehen.
- ▶ Steckdorn (7) abziehen.

#### 6.4.2 Dickichtmesser oder Häckselmesser anbauen

- ▶ Motor abstellen.

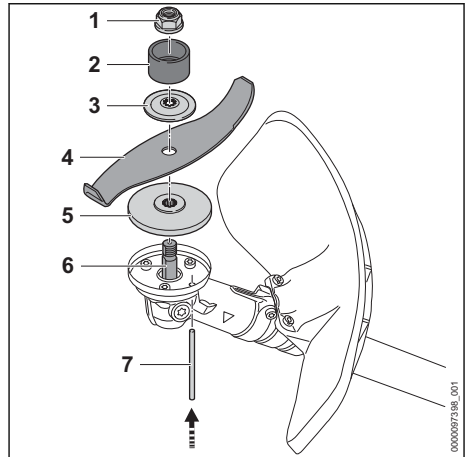

- ▶ Druckteller (5) so auf die Welle (6) legen, dass der kleinere Durchmesser nach oben zeigt.
- ▶ Metall-Schneidwerkzeug (4) auf den Druckteller (5) legen. Falls ein Häckselmesser verwendet wird: Schneidkanten so ausrichten, dass sie vom Getriebe weg in Richtung Mutter (1) zeigen.
- ▶ Druckscheibe (3) so auf das Metall-Schneidwerkzeug (4) legen, dass die Wölbung nach oben zeigt.
- ▶ Schutzhülse (2) so auf die Druckscheibe (3) legen, dass die Öffnung nach oben zeigt.
- ▶ Steckdorn (7) bis zum Anschlag in die Bohrung drücken und gedrückt halten.
- ▶ Metall-Schneidwerkzeug (4) solange gegen den Uhrzeigersinn drehen, bis der Steckdorn (7) einrastet.  
Die Welle (6) ist blockiert.
- ▶ Mutter (1) gegen den Uhrzeigersinn aufdrehen und fest anziehen.
- ▶ Steckdorn (7) abziehen.

#### 6.4.3 Metall-Schneidwerkzeug abbauen

- ▶ Motor abstellen.
- ▶ Steckdorn bis zum Anschlag in die Bohrung drücken und gedrückt halten.
- ▶ Metall-Schneidwerkzeug solange im Uhrzeigersinn drehen, bis der Steckdorn einrastet.  
Die Welle ist blockiert.
- ▶ Mutter im Uhrzeigersinn abdrehen.
- ▶ Befestigungsteile, Metall-Schneidwerkzeug und Druckteller abnehmen.
- ▶ Steckdorn abziehen.

## 7 Motorsense für den Benutzer einstellen

### 7.1 Doppelschultergurt anlegen und einstellen

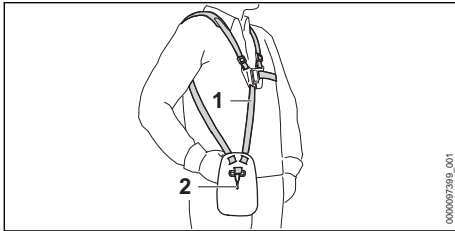

- ▶ Doppelschultergurt (1) aufsetzen.
- ▶ Doppelschultergurt (1) so einstellen, dass sich der Karabinerhaken (2) etwa eine Handbreit unterhalb der rechten Hüfte befindet.

### 7.2 Zweihandgriff einstellen

Der Zweihandgriff kann abhängig von der Körpergröße des Benutzers in verschiedene Positionen eingestellt werden.

- ▶ Motor abstellen.
- ▶ Motorsense an der Lochleiste in den Karabinerhaken des Tragsystems eingehängen.

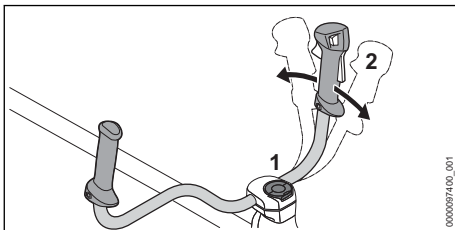

- ▶ Knebschraube (1) lösen.
- ▶ Zweihandgriff (2) in die gewünschte Position kippen.
- ▶ Knebschraube (1) fest anziehen.

### 7.3 Motorsense ausbalancieren

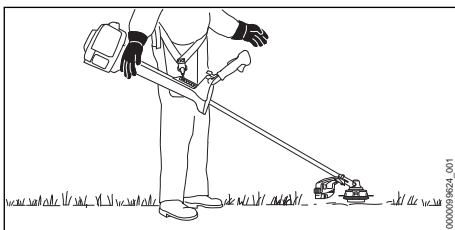

Das Schneidwerkzeug muss leicht auf dem Boden aufliegen.

- ▶ Motor abstellen.

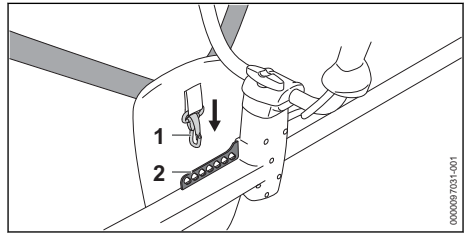

- ▶ Lochleiste (2) in den Karabinerhaken (1) eingehängen.
- ▶ Motorsense auspendeln lassen.
- ▶ Falls die Lage des Schneidwerkzeugs im ausgependelten Zustand angepasst werden muss: Karabinerhaken (1) in ein anderes Loch in der Lochleiste (2) eingehängen und erneut auspendeln lassen.

## 8 Kraftstoff mischen und Motorsense betanken

### 8.1 Kraftstoff mischen

Der für diese Motorsense notwendige Kraftstoff besteht aus einem Gemisch aus Benzin und Zweitakt-Motoröl, im Mischungsverhältnis 1:50.

STIHL empfiehlt den fertig gemischten Kraftstoff STIHL MotoMix.

Falls Kraftstoff selbst gemischt wird, darf nur ein STIHL Zweitakt-Motoröl oder ein anderes Hochleistungs-Motoröl der Klassen JASO FB, JASO FC, JASO FD, ISO-L-EGB, ISO-L-EGC oder ISO-L-EGD verwendet werden.

STIHL schreibt das Zweitakt-Motoröl STIHL HP Ultra oder ein gleichwertiges Hochleistungs-Motoröl vor, um die Emissionsgrenzwerte über die Maschinenlebensdauer gewährleisten zu können.

- ▶ Sicherstellen, dass die Oktanzahl des Benzins mindestens 90 ROZ beträgt und der Alkoholanteil des Benzins nicht höher als 10 % (für Brasilien: 27 %) ist.
- ▶ Sicherstellen, dass das verwendete Zweitakt-Motoröl die Anforderungen erfüllt.
- ▶ Abhängig von der gewünschten Menge an Kraftstoff, die richtigen Mengen an Zweitakt-Motoröl und Benzin im Mischungsverhältnis 1:50 ermitteln. Beispiele für Kraftstoff-Mischungen:
  - 20 ml Zweitakt-Motoröl, 1 l Benzin
  - 60 ml Zweitakt-Motoröl, 3 l Benzin
  - 100 ml Zweitakt-Motoröl, 5 l Benzin

- ▶ Zuerst Zweitakt-Motoröl, dann Benzin in einen sauberen, für Kraftstoff zugelassenen Kanister einfüllen.
- ▶ Kraftstoff durchmischen.

## 8.2 Motorsense betanken

- ▶ Motor abstellen.
- ▶ Motorsense so auf eine ebene Fläche legen, dass der Kraftstofftank-Verschluss nach oben zeigt.
- ▶ Bereich um den Kraftstofftank-Verschluss mit einem feuchten Tuch reinigen.

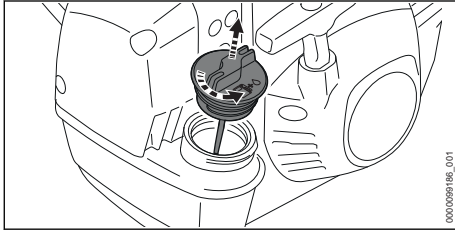

- ▶ Kraftstofftank-Verschluss so lange gegen den Uhrzeigersinn drehen, bis der Kraftstofftank-Verschluss abgenommen werden kann.
- ▶ Kraftstofftank-Verschluss abnehmen.

### HINWEIS

- Kraftstoff kann sich unter Einwirkung von Licht, Sonneneinstrahlung und extremen Temperaturen schneller entmischen oder altern. Falls entmischter oder alter Kraftstoff getankt wird, kann die Motorsense beschädigt werden.
  - ▶ Kraftstoff durchmischen.
  - ▶ Kraftstoff, der länger als 30 Tage (STIHL MotoMix: 5 Jahre) aufbewahrt wurde, nicht tanken.
- ▶ Kraftstoff so einfüllen, dass kein Kraftstoff verschüttet wird und mindestens 15 mm bis zum Rand des Kraftstofftanks frei bleiben.

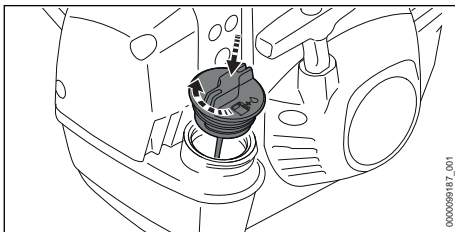

- ▶ Kraftstofftank-Verschluss auf den Kraftstofftank setzen.
- ▶ Kraftstofftank-Verschluss im Uhrzeigersinn drehen und von Hand fest anziehen. Der Kraftstofftank ist verschlossen.

## 9 Motor starten und abstellen

### 9.1 Motor starten

- ▶ Motorsense so auf einen ebenen Untergrund legen, dass das Schneidwerkzeug nicht den Boden und keine Gegenstände berührt.
- ▶ Transportschutz abbauen.

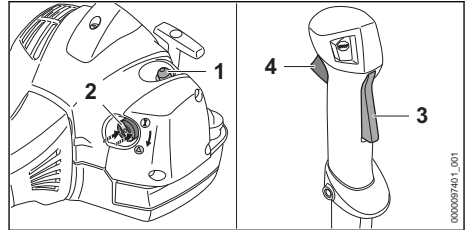

- ▶ Kraftstoffhandpumpe (1) mindestens 5 Mal drücken.
- ▶ Falls der Motor warm ist: Startklappenhebel (2) in Position **I** stehen lassen.
- ▶ Falls der Motor Umgebungstemperatur hat: Startklappenhebel (2) am Rand eindrücken und in die Position **▲** stellen.

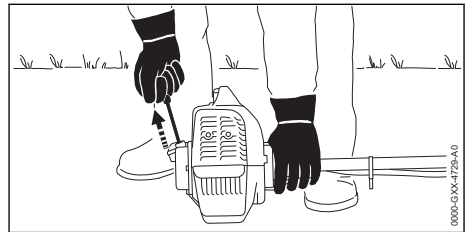

### HINWEIS

- Falls die Motorsense mit dem Fuß oder Knie auf den Boden gedrückt wird, kann die Motorsense beschädigt werden.
  - ▶ Motorsense mit der linken Hand auf den Boden drücken. Nicht auf den Schaft stehen oder knien.
- ▶ Motorsense mit der linken Hand auf den Boden drücken.
- ▶ Anwerfgriff mit der rechten Hand langsam bis zum spürbaren Widerstand herausziehen.
- ▶ So lange den Anwerfgriff schnell herausziehen und zurückführen, bis der Motor läuft.
- ▶ Falls der Startklappenhebel (2) in der Position **▲** steht: Gashebelsperre (3) und Gashebel (4) kurz drücken. Der Startklappenhebel (2) springt in der Position **I**. Der Motor läuft im Leerlauf.



- ▶ Falls der Motor kalt ist: Motor mit Gasstößen aufwärmen.
- ▶ Falls das Schneidwerkzeug im Leerlauf mitläuft: Störungen beheben. Der Gaszug ist nicht richtig eingestellt.
- ▶ Falls der Motor nicht startet: Startklappenhebel (2) in die Position ▲ stellen und erneut versuchen, den Motor zu starten.
- ▶ Falls der Motor abgeseifen ist: Motor mit dem Startklappenhebel (2) in Position I erneut versuchen zu starten.

## 9.2 Motor abstellen

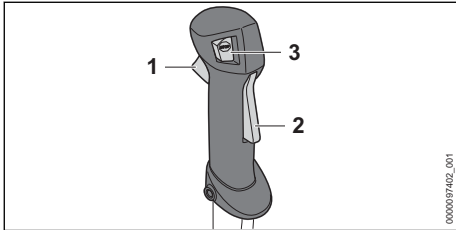

- ▶ Gashebel (1) und Gashebelsperre (2) loslassen. Das Schneidwerkzeug bewegt sich nicht mehr.
- ▶ Stopptaster (3) drücken. Der Motor geht aus.
- ▶ Falls der Motor nicht ausgeht:
  - ▶ Startklappenhebel in die Position ▲ stellen. Der Motor geht aus.
  - ▶ Motorsense nicht verwenden und einen STIHL Fachhändler aufsuchen. Die Motorsense ist defekt.

Solange der Stopptaster gedrückt ist, ist die Zündung ausgeschaltet. Nachdem der Stopptaster wieder losgelassen wird ist die Zündung wieder eingeschaltet.

## 10 Motorsense prüfen

### 10.1 Bedienungselemente prüfen

#### Gashebelsperre und Gashebel

- ▶ Motor abstellen.
- ▶ Versuchen, den Gashebel zu drücken, ohne die Gashebelsperre zu drücken.
- ▶ Falls sich der Gashebel drücken lässt: Motorsense nicht verwenden und einen STIHL Fachhändler aufsuchen. Die Gashebelsperre ist defekt.
- ▶ Gashebelsperre drücken und gedrückt halten.
- ▶ Gashebel drücken.
- ▶ Gashebel und Gashebelsperre loslassen.

- ▶ Falls der Gashebel oder die Gashebelsperre schwergängig sind oder nicht in die Ausgangsposition zurückfedern: Motorsense nicht verwenden und einen STIHL Fachhändler aufsuchen. Der Gashebel oder die Gashebelsperre ist defekt.

#### Gaszegeinstellung

- ▶ Motor starten.
- ▶ Gashebel drücken, ohne die Gashebelsperre zu drücken.
- ▶ Falls der Motor beschleunigt: Gaszug einstellen. Der Gaszug ist nicht richtig eingestellt.

#### Motor abstellen

- ▶ Motor starten.
- ▶ Stopptaster drücken. Der Motor geht aus.
- ▶ Falls der Motor nicht ausgeht:
  - ▶ Startklappenhebel in die Position ▲ stellen. Der Motor geht aus.
  - ▶ Motorsense nicht verwenden und einen STIHL Fachhändler aufsuchen. Die Motorsense ist defekt.

## 11 Mit der Motorsense arbeiten

### 11.1 Winterbetrieb einstellen

Wenn bei Temperaturen unter +10 °C gearbeitet wird, kann der Vergaser vereisen. Damit der Vergaser zusätzlich mit warmer Luft aus der Umgebung des Motors umströmt wird, muss Winterbetrieb eingestellt werden.

#### HINWEIS

- Falls bei Temperaturen über +10 °C im Winterbetrieb gearbeitet wird, kann der Motor überhitzen.
  - ▶ Sommerbetrieb einstellen.

- ▶ Motor abstellen.

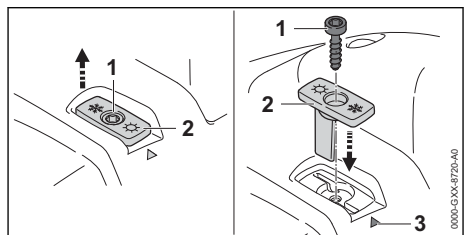

- ▶ Schraube (1) herausziehen.
- ▶ Schieber (2) herausziehen.

- ▶ Schieber (2) so ausrichten, dass das Schneekristall zur Markierung (3) zeigt.
- ▶ Schieber (2) einsetzen.
- ▶ Schraube (1) eindrehen.

Wenn bei Temperaturen unter  $-10\text{ }^{\circ}\text{C}$  oder bei Pulverschnee oder Flugschnee gearbeitet wird, muss zusätzlich eine Abdeckplatte am Motorgehäuse und ein Luftfilter mit Kunststoff-Gewebe angebaud werden. Das Zubehör ist bei einem STIHL Fachhändler erhältlich.

## 11.2 Sommerbetrieb einstellen

Wenn bei Temperaturen über  $+10\text{ }^{\circ}\text{C}$  gearbeitet wird, muss Sommerbetrieb eingestellt werden.

- ▶ Motor abstellen.

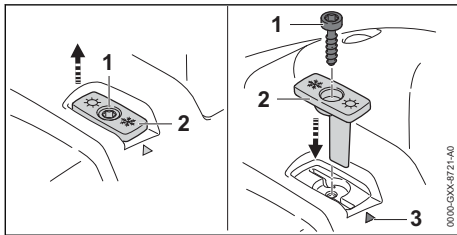

- ▶ Schraube (1) herausdrehen.
- ▶ Schieber (2) herausziehen.
- ▶ Schieber (2) so ausrichten, dass die Sonne zur Markierung (3) zeigt.
- ▶ Schieber (2) einsetzen.
- ▶ Schraube (1) eindrehen.

## 11.3 Motorsense kalibrieren

Während der Arbeit stellt sich die Motorsense automatisch auf die optimale Leistung ein. Durch eine Kalibrierung kann die Motorsense schneller auf die optimale Leistung eingestellt werden.

- ▶ Falls die Außentemperatur unter  $-10\text{ }^{\circ}\text{C}$  beträgt oder der Motor kalt ist:
  - ▶ Motor starten.
  - ▶ Tragsystem anlegen.
  - ▶ Motorsense halten und führen.
  - ▶ Motor ca. 1 Minute bei Vollgas aufwärmen.
  - ▶ Motor abstellen.
- ▶ Schneidwerkzeug abbauen.  
Die Motorsense kann sich dadurch zuverlässig auf die optimale Leistung einstellen.

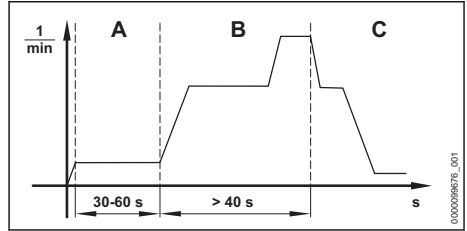

- ▶ Startklappenhebel in die Position ▲ stellen.
- ▶ Motor starten, ohne den Gashebel zu drücken. Der Motor läuft und der Startklappenhebel bleibt in der Position ▲.
- ▶ Motor mindestens 30 bis maximal 60 Sekunden (A) laufen lassen, ohne den Gashebel zu drücken.
- ▶ Motorsense so halten und führen, dass das Getriebe nicht den Boden und keine Gegenstände berührt.

### HINWEIS

- Falls der Gashebel losgelassen wird, bevor die Motorsense vollständig kalibriert ist, wird die Kalibrierung abgebrochen. Die Kalibrierung muss neu gestartet werden.
  - ▶ Gashebel vollständig gedrückt halten.

### HINWEIS

- Falls der Gashebel während der Kalibrierung nicht vollständig gedrückt wird, kann sich die Motorsense falsch einstellen. Die Motorsense kann beschädigt werden.
  - ▶ Gashebel vollständig gedrückt halten.
- ▶ Gashebel mindestens 40 Sekunden (B) lang drücken und gedrückt halten. Der Motor beschleunigt und die Motorsense wird kalibriert. Die Motordrehzahl schwankt und erhöht sich deutlich während der Kalibrierung.
- ▶ Falls der Motor ausgeht: Erneut versuchen, die Motorsense zu kalibrieren.
- ▶ Falls der Motor wiederholt ausgeht: Motorsense nicht verwenden und einen STIHL Fachhändler aufsuchen. Die Motorsense ist defekt.
- ▶ Sobald die Motordrehzahl hörbar und spürbar abfällt (C): Gashebel loslassen. Der Motor läuft im Leerlauf. Die Motorsense ist kalibriert und einsatzbereit.
- ▶ Motor abstellen.
- ▶ Schneidwerkzeug anbauen.

## 11.4 Motorsense halten und führen

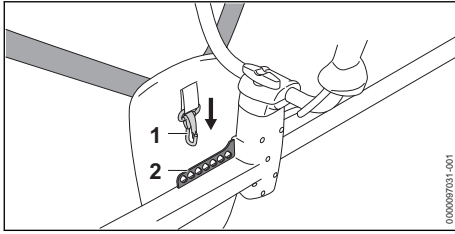

- ▶ Lochleiste (2) in den Karabinerhaken (1) einhängen.

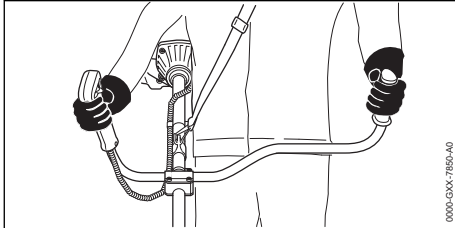

- ▶ Motorsense mit der rechten Hand am Bedienungsgriff so festhalten, dass der Daumen den Bedienungsgriff umschließt.
- ▶ Motorsense mit der linken Hand am Handriff so festhalten, dass der Daumen den Handriff umschließt.

## 11.5 Mähen

Der Abstand des Schneidwerkzeugs vom Boden bestimmt die Schnitthöhe.

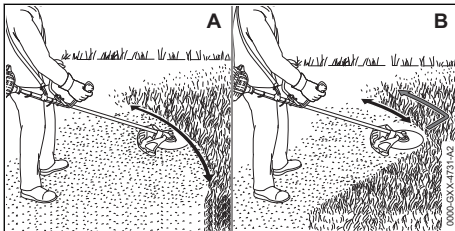

### Mähen mit einem Mähkopf (A)

- ▶ Motorsense gleichmäßig hin und her bewegen.
- ▶ Langsam und kontrolliert vorwärts gehen.

### Mähen mit einem Grasschneideblatt oder Dickichtmesser (B)

- ▶ Mit dem linken Bereich des Metall-Schneidwerkzeugs mähen.
- ▶ Langsam und kontrolliert vorwärts gehen.

## 11.6 Auslichten mit einem Dickichtmesser oder Häckselmesser

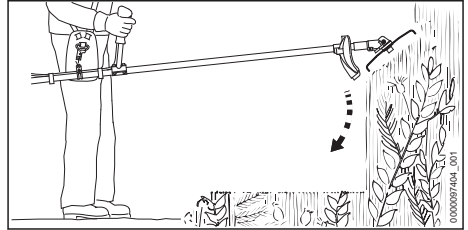

- ▶ Metall-Schneidwerkzeug von oben in das Dickicht tauchen.
- ▶ Metall-Schneidwerkzeug nicht über Hüfthöhe anheben.

## 11.7 Sägen mit einem Kreissägeblatt

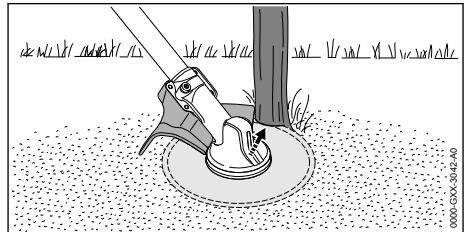

- ▶ Linke Seite des Schutzes am Stamm abstützen.
- ▶ Stamm mit Vollgas in einem Schnitt durchsägen.
- ▶ Einen Sicherheitsabstand von mindestens 2 Baumlängen zum nächsten Arbeitsbereich einhalten.

## 11.8 Mähfäden nachstellen

### 11.8.1 Mähfäden an Mähköpfen AutoCut nachstellen

- ▶ Sich drehenden Mähkopf kurz auf dem Boden auftippen.  
Es werden ungefähr 30 mm nachgestellt. Das Ablängmesser im Schutz längt die Mähfäden automatisch auf die richtige Länge ab.

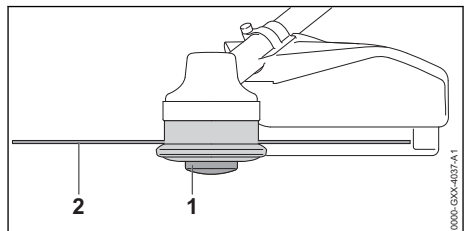

Falls die Mähfäden kürzer als 25 mm sind, können sie nicht automatisch nachgestellt werden.

- ▶ Motor abstellen.
- ▶ Spuleneinsatz (1) am Mähkopf drücken und gedrückt halten.
- ▶ Mähfäden (2) von Hand herausziehen.
- ▶ Falls die Mähfäden (2) nicht mehr herausgezogen werden können: Spuleneinsatz (1) oder Mähfäden (2) ersetzen.  
Der Spuleneinsatz ist leer.

## 12 Nach dem Arbeiten

### 12.1 Nach dem Arbeiten

- ▶ Motor abstellen.
- ▶ Motorsense abkühlen lassen.
- ▶ Falls die Motorsense nass ist: Motorsense trocknen lassen.
- ▶ Motorsense reinigen.
- ▶ Schutz reinigen.
- ▶ Schneidwerkzeug reinigen.
- ▶ Falls ein Metall-Schneidwerkzeug angebaut ist: Passenden Transportschutz anbauen.

## 13 Transportieren

### 13.1 Motorsense transportieren

- ▶ Motor abstellen.
- ▶ Falls ein Metall-Schneidwerkzeug angebaut ist: Passenden Transportschutz anbauen.

#### Motorsense tragen

- ▶ Motorsense so am Schaft tragen, dass das Schneidwerkzeug nach hinten zeigt und die Motorsense ausbalanciert ist.

#### Motorsense in einem Fahrzeug transportieren

- ▶ Motorsense so sichern, dass die Motorsense nicht umkippen und sich nicht bewegen kann.

## 14 Aufbewahren

### 14.1 Motorsense aufbewahren

- ▶ Motor abstellen.
- ▶ Falls ein Metall-Schneidwerkzeug angebaut ist: Passenden Transportschutz anbauen.

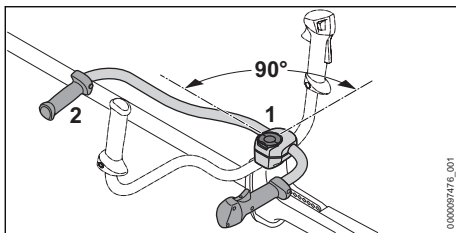

- ▶ Knebelschraube (1) lösen und soweit herausdrehen, bis das Griffrohr (2) gedreht werden kann.
- ▶ Griffrohr (2) 90° im Uhrzeigersinn drehen und nach unten kippen.
- ▶ Knebelschraube (1) fest anziehen.
- ▶ Motorsense so aufbewahren, dass folgende Bedingungen erfüllt sind:
  - Die Motorsense ist außerhalb der Reichweite von Kindern.
  - Die Motorsense ist sauber und trocken.
- ▶ Falls die Motorsense länger als 30 Tage aufbewahrt wird:
  - ▶ Schneidwerkzeug abbauen.
  - ▶ Kraftstofftank-Verschluss öffnen.
  - ▶ Kraftstofftank entleeren.
  - ▶ Kraftstofftank verschließen.
  - ▶ Falls eine Kraftstoffhandpumpe vorhanden ist: Kraftstoffhandpumpe mindestens 5 mal drücken.
  - ▶ Motor starten und den Motor so lange im Leerlauf laufen lassen, bis der Motor ausgeht.

## 15 Reinigen

### 15.1 Motorsense reinigen

- ▶ Motor abstellen.
- ▶ Motorsense abkühlen lassen.
- ▶ Motorsense mit einem feuchten Tuch oder STIHL Harzlöser reinigen.
- ▶ Lüftungsschlitze mit einem Pinsel reinigen.

### 15.2 Schutz und Schneidwerkzeug reinigen

- ▶ Motor abstellen.
- ▶ Schutz und Schneidwerkzeug mit einem feuchten Tuch oder einer weichen Bürste reinigen.

### 15.3 Zündkerze reinigen

- ▶ Motor abstellen.
- ▶ Motorsense abkühlen lassen.

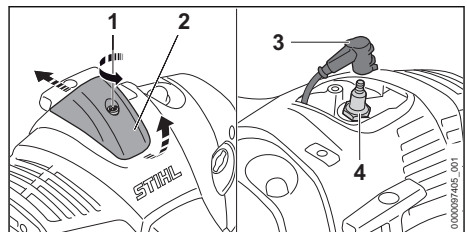

- ▶ Schraube (1) gegen den Uhrzeigersinn drehen.

- ▶ Abdeckung (2) anheben und nach hinten schieben.
- ▶ Zündkerzenstecker (3) abziehen.
- ▶ Falls der Bereich um die Zündkerze (4) verschmutzt ist: Den Bereich um die Zündkerze (4) mit einem Tuch reinigen.
- ▶ Zündkerze (4) herausdrehen.
- ▶ Zündkerze (4) mit einem Tuch reinigen.
- ▶ Falls die Zündkerze (4) korrodiert ist: Zündkerze (4) ersetzen.
- ▶ Zündkerze (4) eindrehen und fest anziehen.
- ▶ Zündkerzenstecker (3) fest aufdrücken.
- ▶ Abdeckung (2) anbauen und Schraube (1) fest anziehen.

## 16 Warten

### 16.1 Wartungsintervalle

Wartungsintervalle sind abhängig von den Umgebungsbedingungen und den Arbeitsbedingungen. STIHL empfiehlt folgende Wartungsintervalle:

#### Vor Anbau eines Schneidwerkzeugs

- ▶ Prüfen, ob an der Welle Getriebefett ausgetreten ist.
- ▶ Falls Getriebefett ausgetreten ist: Füllstand im Getriebegehäuse von einem STIHL Fachhändler prüfen lassen.

#### Alle 100 Betriebsstunden

- ▶ Zündkerze ersetzen.

#### Monatlich

- ▶ Kraftstofftank von einem STIHL Fachhändler reinigen lassen.
- ▶ Saugkopf im Kraftstofftank von einem STIHL Fachhändler reinigen lassen.

#### Jährlich

- ▶ Saugkopf im Kraftstofftank von einem STIHL Fachhändler ersetzen lassen.

## 18 Störungen beheben

### 18.1 Störungen der Motorsense beheben

Die meisten Störungen haben die gleichen Ursachen.

- ▶ Folgende Maßnahmen durchführen:
  - ▶ Luftfilter ersetzen.
  - ▶ Zündkerze reinigen oder ersetzen.
  - ▶ Winterbetrieb oder Sommerbetrieb einstellen.
- ▶ Falls die Störung weiterhin besteht: Maßnahmen aus der folgenden Tabelle durchführen.

Störung	Ursache	Abhilfe
Der Motor lässt sich nicht starten.	Im Kraftstofftank ist nicht genügend Kraftstoff.	▶ Kraftstoff mischen und Motorsense betanken.

### 16.2 Gaszug einstellen

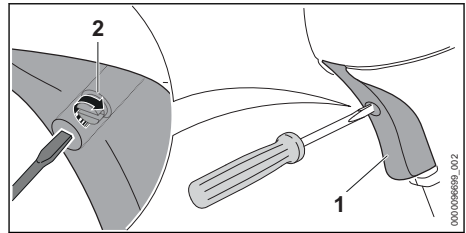

- ▶ Gashebel (1) drücken und gedrückt halten.
- ▶ Schraube (2) bis zum spürbaren Widerstand im Uhrzeigersinn drehen.
- ▶ Schraube (2) eine halbe Umdrehung im Uhrzeigersinn weiter drehen.

### 16.3 Metall-Schneidwerkzeug schärfen und auswuchten

Es erfordert viel Übung, Metall-Schneidwerkzeuge richtig zu schärfen und auszuwuchten.

STIHL empfiehlt, Metall-Schneidwerkzeuge von einem STIHL Fachhändler schärfen und auswuchten zu lassen.

- ▶ Metall-Schneidwerkzeug so schärfen, wie es in der Gebrauchsanleitung und Verpackung des verwendeten Schneidwerkzeugs beschrieben ist.

## 17 Reparieren

### 17.1 Motorsense und Schneidwerkzeug reparieren

Der Benutzer kann die Motorsense und das Schneidwerkzeug nicht selbst reparieren.

- ▶ Falls die Motorsense oder das Schneidwerkzeug beschädigt sind: Motorsense oder Schneidwerkzeug nicht verwenden und einen STIHL Fachhändler aufsuchen.

Störung	Ursache	Abhilfe
	Der Vergaser ist zu heiß.	<ul style="list-style-type: none"> <li>▶ Motorsense abkühlen lassen.</li> <li>▶ Bevor der Motor gestartet wird: Kraftstoffhandpumpe mindestens 10 Mal drücken.</li> </ul>
	Der Vergaser ist vereist.	<ul style="list-style-type: none"> <li>▶ Motorsense auf +10 °C erwärmen lassen.</li> </ul>
Der Motor läuft im Leerlauf unregelmäßig.	Der Vergaser ist vereist.	<ul style="list-style-type: none"> <li>▶ Motorsense auf +10 °C erwärmen lassen.</li> </ul>
Der Motor geht im Leerlauf aus.	Der Vergaser ist vereist.	<ul style="list-style-type: none"> <li>▶ Motorsense auf +10 °C erwärmen lassen.</li> </ul>
Der Motor erreicht die Höchstdrehzahl nicht.	Die Motorsense ist nicht richtig an die Umgebungsbedingungen angepasst.	<ul style="list-style-type: none"> <li>▶ Motorsense kalibrieren.</li> </ul>
	Der Gaszug ist nicht richtig eingestellt.	<ul style="list-style-type: none"> <li>▶ Gaszug einstellen.</li> </ul>
Der Motor geht aus, obwohl sich noch Kraftstoff im Kraftstofftank befindet.	Der Saugkopf befindet sich nicht an der richtigen Stelle.	<ul style="list-style-type: none"> <li>▶ Einen STIHL Fachhändler aufsuchen.</li> </ul>

## 18.2 Luftfilter ersetzen

Der Luftfilter kann nicht gereinigt werden. Falls die Motorleistung nachlässt oder der Luftfilter beschädigt ist, muss der Luftfilter ersetzt werden.

- ▶ Motor abstellen.
- ▶ Startklappenhebel in die Position ▲ stellen.

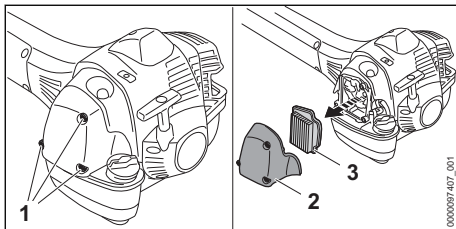

- ▶ Schrauben (1) herausdrehen und den Filterdeckel (2) abnehmen.
- ▶ Bereich um den Luftfilter (3) mit einem feuchten Tuch oder einem Pinsel reinigen.
- ▶ Luftfilter (3) herausnehmen.
- ▶ Neuen Luftfilter (3) einsetzen.
- ▶ Filterdeckel (2) aufsetzen.
- ▶ Schrauben (1) eindrehen und fest anziehen.

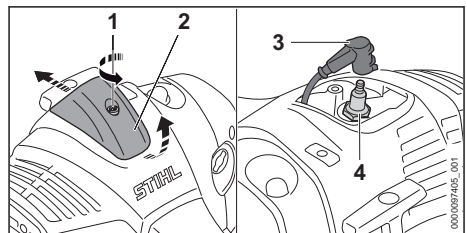

- ▶ Schraube (1) gegen den Uhrzeigersinn drehen.
- ▶ Abdeckung (2) anheben und nach hinten schieben.
- ▶ Zündkerzenstecker (3) abziehen.
- ▶ Falls der Bereich um die Zündkerze (4) verschmutzt ist: Den Bereich um die Zündkerze (4) mit einem Tuch reinigen.
- ▶ Zündkerze (4) herausdrehen.
- ▶ Zündkerze (4) mit einem Tuch reinigen.
- ▶ Falls die Zündkerze (4) korrodiert ist: Zündkerze (4) ersetzen.
- ▶ Zündkerze (4) eindrehen und fest anziehen.
- ▶ Zündkerzenstecker (3) fest aufdrücken.
- ▶ Abdeckung (2) anbauen und Schraube (1) fest anziehen.

## 18.3 Zündkerze reinigen

- ▶ Motor abstellen.
- ▶ Motorsense abkühlen lassen.

## 18.4 Gaszug einstellen

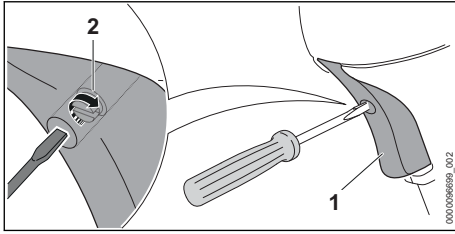

- ▶ Gashebel (1) drücken und gedrückt halten.
- ▶ Schraube (2) bis zum spürbaren Widerstand im Uhrzeigersinn drehen.
- ▶ Schraube (2) eine halbe Umdrehung im Uhrzeigersinn weiter drehen.

## 19 Technische Daten

### 19.1 Motorsense STIHL FS 511 C-M

- Hubraum: 51,6 cm<sup>3</sup>
- Leistung nach ISO 8893: 2,4 kW (3,3 PS) bei 9500 1/min
- Leerlaufdrehzahl: 2500 1/min
- Maximale Drehzahl der Abtriebswelle: 7890 1/min
- Zulässige Zündkerzen: NGK BPMR7A von STIHL
- Elektrodenabstand der Zündkerze: 0,5 mm
- Gewicht bei leerem Kraftstofftank, ohne Schneidwerkzeug und Schutz: 10,2 kg
- Länge ohne Schneidwerkzeug: 1760 mm
- Maximaler Inhalt des Kraftstofftanks: 990 cm<sup>3</sup> (0,99 l)

### 19.2 Motorsense STIHL FS 561 C-M

- Hubraum: 57,1 cm<sup>3</sup>
- Leistung nach ISO 8893: 2,8 kW (3,8 PS) bei 9500 1/min
- Leerlaufdrehzahl: 2500 1/min
- Maximale Drehzahl der Abtriebswelle: 7890 1/min
- Zulässige Zündkerzen: NGK BPMR7A von STIHL
- Elektrodenabstand der Zündkerze: 0,5 mm
- Gewicht bei leerem Kraftstofftank, ohne Schneidwerkzeug und Schutz: 10,2 kg
- Länge ohne Schneidwerkzeug: 1760 mm
- Maximaler Inhalt des Kraftstofftanks: 990 cm<sup>3</sup> (0,99 l)

### 19.3 Schallwerte und Vibrationswerte

Der K-Wert für die Schalldruckpegel beträgt 2 dB(A). Der K-Wert für die Schalleistungspegel

beträgt 2 dB(A). Der K-Wert für die Vibrationswerte beträgt 2 m/s<sup>2</sup>.

#### Verwendung mit einem Mähkopf

FS 511 C-M

- Schalldruckpegel  $L_{peq}$  gemessen nach ISO 22868: 101 dB(A).
- Schalleistungspegel  $L_w$  gemessen nach ISO 22868: 114 dB(A).
- Vibrationswert  $a_{hv, eq}$  gemessen nach ISO 22867:
  - Bedienungsgriff: 3,7 m/s<sup>2</sup>.
  - Linker Handgriff: 3,7 m/s<sup>2</sup>.

FS 561 C-M

- Schalldruckpegel  $L_{peq}$  gemessen nach ISO 22868: 101 dB(A).
- Schalleistungspegel  $L_w$  gemessen nach ISO 22868: 115 dB(A).
- Vibrationswert  $a_{hv, eq}$  gemessen nach ISO 22867:
  - Bedienungsgriff: 3,7 m/s<sup>2</sup>.
  - Linker Handgriff: 3,7 m/s<sup>2</sup>.

#### Verwendung mit einem Metall-Schneidwerkzeug

FS 511 C-M

- Schalldruckpegel  $L_{peq}$  gemessen nach ISO 22868: 101 dB(A).
- Schalleistungspegel  $L_w$  gemessen nach ISO 22868: 115 dB(A).
- Vibrationswert  $a_{hv, eq}$  gemessen nach ISO 22867:
  - Bedienungsgriff: 3,0 m/s<sup>2</sup>.
  - Linker Handgriff: 3,0 m/s<sup>2</sup>.

FS 561 C-M

- Schalldruckpegel  $L_{peq}$  gemessen nach ISO 22868: 102 dB(A).
- Schalleistungspegel  $L_w$  gemessen nach ISO 22868: 115 dB(A).
- Vibrationswert  $a_{hv, eq}$  gemessen nach ISO 22867:
  - Bedienungsgriff: 3,3 m/s<sup>2</sup>.
  - Linker Handgriff: 3,3 m/s<sup>2</sup>.

Informationen zur Erfüllung der Arbeitgeberrichtlinie Vibration 2002/44/EG sind unter [www.stihl.com/vib](http://www.stihl.com/vib) angegeben.

### 19.4 REACH

REACH bezeichnet eine EG-Verordnung zur Registrierung, Bewertung und Zulassung von Chemikalien.

Informationen zur Erfüllung der REACH Verordnung sind unter [www.stihl.com/reach](http://www.stihl.com/reach) angegeben.

## 19.5 Abgas-Emissionswert

Der im EU-Typgenehmigungsverfahren gemessene CO<sub>2</sub>-Wert ist unter [www.stihl.com/co2](http://www.stihl.com/co2) in den produktspezifischen Technischen Daten angegeben.

Der gemessene CO<sub>2</sub>-Wert wurde an einem repräsentativen Motor nach einem genormten Prüfverfahren unter Laborbedingungen ermittelt

und stellt keine ausdrückliche oder implizite Garantie der Leistung eines bestimmten Motors dar.

Durch die in dieser Gebrauchsanleitung beschriebene bestimmungsgemäße Verwendung und Wartung, werden die geltenden Anforderungen an die Abgas-Emissionen erfüllt. Bei Veränderungen am Motor erlischt die Betriebserlaubnis.

## 20 Kombinationen aus Schneidwerkzeugen, Schutzen und Tragsystemen

### 20.1 Kombinationen aus Schneidwerkzeugen, Schutzen und Tragsystemen

Schneidwerkzeug	Schutz	Tragsystem
<ul style="list-style-type: none"> <li>– Mähkopf AutoCut 56-2</li> <li>– Mähkopf DuroCut 40-4</li> <li>– Mähkopf TrimCut C 52-2</li> </ul>	<ul style="list-style-type: none"> <li>– Schutz für Mähköpfe mit Durchmesser 480 mm</li> <li>– Schutz für Mähköpfe mit Durchmesser 560 mm</li> </ul>	<ul style="list-style-type: none"> <li>– Doppelschultergurt mit Schnellöseeinrichtung</li> </ul>
<ul style="list-style-type: none"> <li>– Grasschneideblatt 250-32 (Ø 250 mm)</li> <li>– Grasschneideblatt 250-40 „Spezial“ (Ø 250 mm)</li> <li>– Grasschneideblatt 255-8 (Ø 255 mm)</li> </ul>	<ul style="list-style-type: none"> <li>– Schutz für Metall-Schneidwerkzeuge</li> </ul>	
<ul style="list-style-type: none"> <li>– Dickichtmesser 305-2 „Spezial“ (Ø 305 mm)</li> <li>– Dickichtmesser 350-3 (Ø 350 mm)</li> <li>– Dickichtmesser 350-3 „Spezial“ (Ø 350 mm)</li> </ul>	<ul style="list-style-type: none"> <li>– Schutz für Metall-Schneidwerkzeuge</li> </ul>	
<ul style="list-style-type: none"> <li>– Häckselmesser 320-2 (Ø 320 mm)</li> </ul>	<ul style="list-style-type: none"> <li>– Schutz für Häckselmesser</li> </ul>	
<ul style="list-style-type: none"> <li>– Kreissägeblatt 225-48 Spitzzahn (Ø 225 mm)</li> <li>– Kreissägeblatt 225-22 HP Meißelzahn (Ø 225 mm)</li> <li>– Kreissägeblatt 225-24 Meißelzahn (Ø 225 mm)</li> <li>– Kreissägeblatt 225-36 Hartmetall (Ø 225 mm)</li> </ul>	<ul style="list-style-type: none"> <li>– Anschlag mit Durchmesser 225 mm</li> </ul>	
<ul style="list-style-type: none"> <li>– Kreissägeblatt 250-26 Meißelzahn (Ø 250 mm)</li> </ul>	<ul style="list-style-type: none"> <li>– Anschlag mit Durchmesser 250 mm</li> </ul>	

## 21 Ersatzteile und Zubehör

### 21.1 Ersatzteile und Zubehör

**STIHL** Diese Symbole kennzeichnen original STIHL Ersatzteile und original STIHL Zubehör.

STIHL empfiehlt, original STIHL Ersatzteile und original STIHL Zubehör zu verwenden.

Ersatzteile und Zubehör anderer Hersteller können durch STIHL hinsichtlich Zuverlässigkeit, Sicherheit und Eignung trotz laufender Marktbeobachtung nicht beurteilt werden und STIHL kann für deren Einsatz auch nicht einstehen.

Original STIHL Ersatzteile und original STIHL Zubehör sind bei einem STIHL Fachhändler erhältlich.

## 22 Entsorgen

### 22.1 Motorsense entsorgen

Informationen zur Entsorgung sind bei der örtlichen Verwaltung oder bei einem STIHL Fachhändler erhältlich.

Eine unsachgemäße Entsorgung kann die Gesundheit schädigen und die Umwelt belasten.



- ▶ STIHL Produkte einschließlich Verpackung gemäß den örtlichen Vorschriften einer geeigneten Sammelstelle für Wiederverwertung zuführen.
- ▶ Nicht mit dem Hausmüll entsorgen.

## 23 EU-Konformitätserklärung

### 23.1 Motorsense STIHL FS 511 C-M, FS 561 C-M

ANDREAS STIHL AG & Co. KG  
Badstraße 115  
D-71336 Waiblingen

Deutschland

erklärt in alleiniger Verantwortung, dass

- Bauart: Motorsense
- Fabrikmarke: STIHL
- Typ: FS 511 C-M, FS 561 C-M
- Serienidentifizierung: 4148

den einschlägigen Bestimmungen der Richtlinien 2011/65/EU, 2006/42/EG, 2014/30/EU und 2000/14/EG entspricht und in Übereinstimmung mit den jeweils zum Produktionsdatum gültigen Versionen der folgenden Normen entwickelt und gefertigt worden ist: EN ISO 11806-1, EN 55012, EN 61000-6-1.

Zur Ermittlung des gemessenen und des garantierten Schalleistungspegels wurde nach Richtlinie 2000/14/EG, Anhang V verfahren.

FS 511 C-M

- Gemessener Schalleistungspegel: 115 dB(A)
  - Garantierter Schalleistungspegel: 117 dB(A)
- FS 561 C-M

- Gemessener Schalleistungspegel: 116 dB(A)
- Garantierter Schalleistungspegel: 118 dB(A)

Die Technischen Unterlagen sind bei der Produktzulassung der ANDREAS STIHL AG & Co. KG aufbewahrt.

Das Baujahr, das Herstellungsland und die Maschinennummer sind auf der Motorsense angegeben.

Waiblingen, 15.07.2021

ANDREAS STIHL AG & Co. KG



i. V.

Dr. Jürgen Hoffmann, Abteilungsleiter Produktzulassung, -regulierung

## 24 Anschriften

### 24.1 STIHL Hauptverwaltung

ANDREAS STIHL AG & Co. KG  
Postfach 1771  
D-71307 Waiblingen

### 24.2 STIHL Vertriebsgesellschaften

#### DEUTSCHLAND

STIHL Vertriebszentrale AG & Co. KG  
Robert-Bosch-Straße 13  
64807 Dieburg  
Telefon: +49 6071 3055358

#### ÖSTERREICH

STIHL Ges.m.b.H.  
Fachmarktstraße 7  
2334 Vösendorf  
Telefon: +43 1 86596370

#### SCHWEIZ

STIHL Vertriebs AG  
Isenrietstraße 4  
8617 Mönchaltorf  
Telefon: +41 44 9493030

#### TSSCHECHISCHE REPUBLIK

Andreas STIHL, spol. s r.o.  
Chrlická 753  
664 42 Modřice

### 24.3 STIHL Importeure

#### BOSNIEN-HERZEGOWINA

UNIKOMERC d. o. o.  
Bišće polje bb  
88000 Mostar  
Telefon: +387 36 352560  
Fax: +387 36 350536

#### KROATIEN

UNIKOMERC - UVOZ d.o.o.  
Sjedište:  
Amruševa 10, 10000 Zagreb  
Prodaja:  
Ulica Kneza Ljudevita Posavskog 56, 10410  
Velika Gorica  
Telefon: +385 1 6370010  
Fax: +385 1 6221569

#### TÜRKEI

SADAL TARIM MAKİNELERİ DIŞ TİCARET A.Ş.  
Hürriyet Mahallesi Manas Caddesi No.1  
35473 Menderes, İzmir

Telefon: +90 232 210 32 32

Fax: +90 232 210 32 33



[www.stihl.com](http://www.stihl.com)



0458-856-0021-A



0458-856-0021-A