

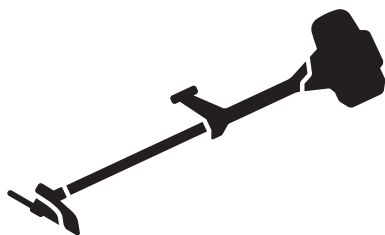

Husqvarna®



545RXT AutoTune® , 545FX AutoTune® ,
545FXT AutoTune®

Sommario

Introduzione.....	2	Trasporto, stoccaggio e smaltimento.....	28
Sicurezza.....	4	Dati tecnici.....	28
Montaggio.....	10	Accessori.....	30
Utilizzo.....	15	Dichiarazione di conformità CE.....	32
Manutenzione.....	22	Marchi registrati.....	32
Ricerca guasti.....	27		

Introduzione

Illustrazione del prodotto

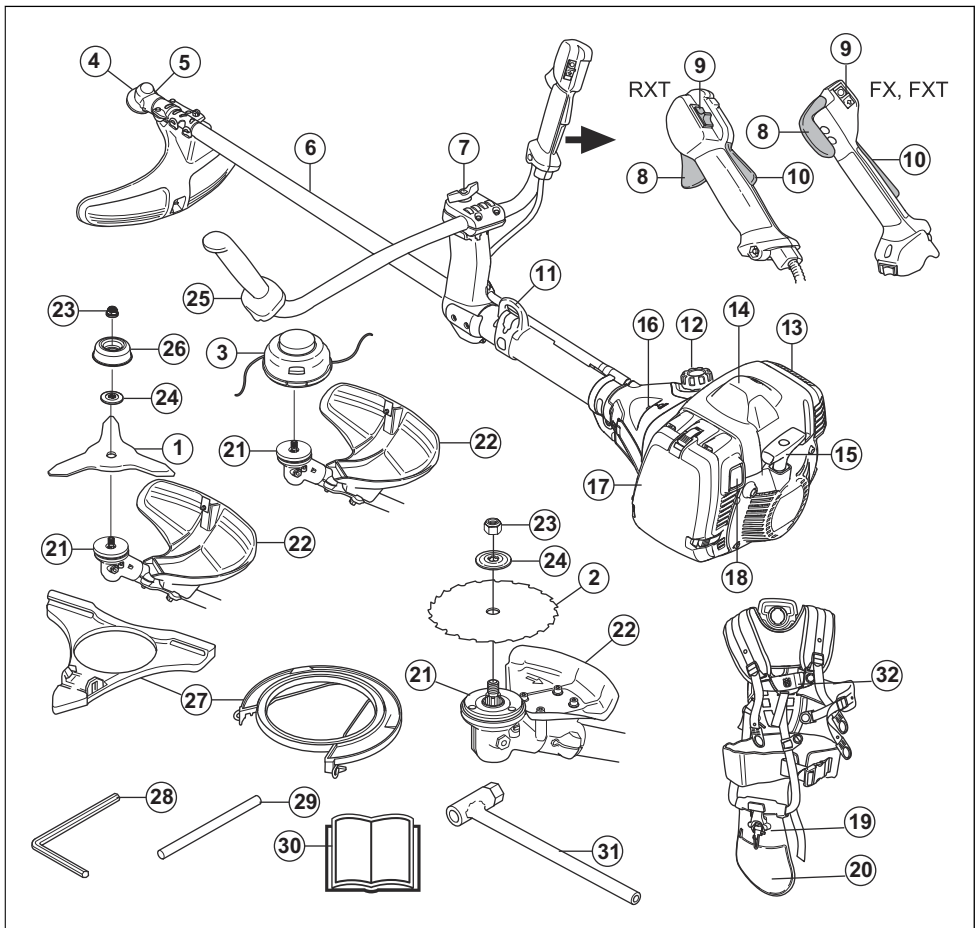

1. Lama tagliaerba
2. Lama per sfrascatura
3. Testina portafilo
4. Riduttore angolare
5. Tappo rifornimento lubrificante, riduttore angolare
6. Albero
7. Regolazione impugnatura
8. Grilletto acceleratore
9. Interruttore di arresto
10. Blocco del grilletto acceleratore
11. Punto di sospensione
12. Serbatoio del carburante
13. Marmitta
14. Cappuccio della candela e candela, sotto il coperchio
15. Impugnatura del cavo di avviamento
16. Primer del carburante
17. Coperchio del filtro dell'aria
18. Pulsante di avvio
19. Cinghiaggio, meccanismo di sgancio rapido
20. Cinghiaggio, imbottitura dei fianchi
21. Menabrida
22. Protezione del gruppo di taglio
23. Controdado
24. Flangia di sostegno
25. Manubrio
26. Coppa di sostegno
27. Protezione di trasporto
28. Brugola
29. Spina di bloccaggio
30. Manuale operatore
31. Chiave a brugola
32. Cinghiaggio

Descrizione del prodotto

545RXT AT, 545FX AT e 545FXT AT sono gruppi motore manuali con gruppi di taglio intercambiabili. Il motore ha la funzione AutoTune.

AutoTune

Il carburatore controlla il regime del motore attraverso l'acceleratore. Aria e benzina vengono miscelate nel carburatore. La funzione AutoTune regola automaticamente il carburatore per ottenere la giusta miscela aria/benzina. L'AutoTune adatta il motore alle condizioni locali quali il clima, l'altitudine, la benzina e il tipo di olio per motori a 2 tempi.

Uso previsto

Il prodotto può essere utilizzato con una lama per sfrascatura, una lama tagliaerba o una testina portafilo per tagliare diversi tipi di vegetazione. Non utilizzare il prodotto per operazioni diverse dalla bordatura, dallo sfoltimento dell'erba e dallo sfoltimento forestale. Usare una lama per sfrascatura per tagliare legno di tipo

fibroso. Usare una lama tagliaerba o testina portafilo per tagliare l'erba.

Nota: La normativa nazionale o locale può regolare l'utilizzo. Assicurare la conformità alla normativa in vigore.

Utilizzare il prodotto solo con gli accessori approvati dal costruttore. Vedere *Accessori alla pagina 30*.

Simboli riportati sul prodotto



Stop.



AVVERTENZA! Questo prodotto è pericoloso. Possono verificarsi lesioni anche mortali all'operatore o ai passanti se il prodotto non viene usato con cautela e in modo corretto. Al fine di evitare lesioni all'operatore o ai passanti, leggere e seguire attentamente le istruzioni di sicurezza nel manuale operatore.



Prima dell'uso, leggere per intero il manuale dell'operatore e accertarsi di aver compreso le istruzioni.



Utilizzare un elmetto protettivo in luoghi in cui gli oggetti potrebbero cadere. Usare cuffie protettive omologate. Utilizzare protezioni per gli occhi omologate.



Utilizzare guanti protettivi omologati.



Utilizzare robusti stivali antiscivolo.



Il prodotto può causare l'espulsione di oggetti in grado di provocare lesioni.



Velocità massima dell'albero in uscita.



Tenersi a una distanza minima di 15 m da persone e animali quando il prodotto è in funzione.



Esiste il rischio di spinta della lama se l'attrezzatura di taglio entra in contatto con un oggetto che non riesce a tagliare immediatamente. Il prodotto può tagliare parti del corpo. Tenersi a una distanza

minima di 15 m da persone e animali quando il prodotto è in funzione.

riportati sull'etichetta della macchina e nel capitolo *Dati tecnici alla pagina 28*.



Utilizzare esclusivamente un cavo di taglio flessibile. Non usare mai elementi per il taglio del metallo. Applicare questo accessorio per la protezione dell'erba.



Primer del carburante.



Pulsante di avvio.



Rifornimento carburante.



Presa d'aria, modalità estiva.



Presa d'aria, modalità invernale.



Emissioni di rumore nell'ambiente in conformità alla Direttiva Europea 2000/14/CE e alla norma del Nuovo Galles del Sud in materia di protezione dell'ambiente "Protection of the Environment Operations (Noise Control) Regulation 2017". I dati sulle emissioni di rumore sono



Il prodotto è conforme alle direttive CE vigenti.

La targhetta dati di funzionamento mostra il numero di serie. **yyyy** è l'anno di produzione, **ww** è la settimana di produzione.

aaaaassxxxx

Nota: I restanti simboli/decalcomanie sul prodotto riguardano particolari requisiti necessari per ottenere la certificazione in altre aree commerciali.

Emissioni Euro V



AVVERTENZA: La manomissione del motore rende nulla l'omologazione UE del prodotto.

Responsabilità del prodotto

Come indicato nelle leggi vigenti in materia di responsabilità obbligatoria sul prodotto, non siamo responsabili per eventuali danni causati dal nostro prodotto se:

- Il prodotto viene riparato in modo errato.
- Il prodotto viene riparato con parti che non provengono o non sono omologate dal produttore.
- Il prodotto contiene un accessorio che non proviene o non è omologato dal produttore.
- Il prodotto non viene riparato presso un centro di assistenza autorizzato o presso un'autorità competente.

Sicurezza

Definizioni di sicurezza

Le avvertenze, le precauzioni e le note sono utilizzate per evidenziare le parti importanti del manuale.



AVVERTENZA: Utilizzato se è presente un rischio di lesioni o morte dell'operatore o di passanti nel caso in cui le istruzioni del manuale non vengano rispettate.



ATTENZIONE: Utilizzato se è presente un rischio di danni al prodotto, ad altri materiali oppure alla zona adiacente nel caso in cui le istruzioni del manuale non vengano rispettate.

Nota: Utilizzato per fornire ulteriori informazioni necessarie in una determinata situazione.

Istruzioni di sicurezza generali



AVVERTENZA: Leggere le seguenti avvertenze prima di utilizzare il prodotto.

- Durante il funzionamento, questo prodotto genera un campo elettromagnetico. Tale campo può interferire, in alcuni casi, con persone portatrici di impianti medici attivi o passivi. Per ridurre il rischio di condizioni che possono implicare lesioni gravi o mortali, i portatori di tali impianti devono consultare il proprio medico e il produttore dell'impianto prima di utilizzare questo prodotto.
- Non utilizzare l'apparecchio quando si è stanchi, ammalati o sotto effetto di alcool, farmaci o medicinali. Essi potrebbero compromettere la vista, l'attenzione, il coordinamento e il giudizio.

- Non utilizzare il prodotto in condizioni meteorologiche sfavorevoli, ad esempio in caso di nebbia fitta, pioggia intensa, vento forte o gelo. L'utilizzo del prodotto in condizioni meteorologiche avverse può causare stanchezza e aumentare le situazioni di rischio, come ad esempio un terreno scivoloso e una direzione di caduta imprevedibile.
- Usare la massima cautela e il buon senso. Nel caso in cui si abbiano dei dubbi riguardo una condizione di lavoro o le procedure di utilizzo anche dopo aver letto il manuale dell'operatore, rivolgersi a un'officina prima di continuare.
- Se si lascia il prodotto fuori dal campo visivo, rimuovere il cappuccio della candela.

Istruzioni di sicurezza per il montaggio



AVVERTENZA: Leggere le seguenti avvertenze prima di utilizzare il prodotto.

- Utilizzare guanti protettivi approvati durante il montaggio del prodotto e del gruppo di taglio.
- Rimuovere il cappuccio dalla candela prima di assemblare il prodotto.
- Assicurarsi che il manubrio e la protezione del gruppo di taglio corretti siano montati prima di azionare il prodotto.
- Una protezione del gruppo di taglio difettosa o non corretta può causare lesioni. Non utilizzare un gruppo di taglio senza una protezione del gruppo di taglio omologata.
- Fissare il coperchio della frizione e l'albero corretto prima di avviare il prodotto.
- Il menabrida e la flangia di sostegno devono inserirsi correttamente nel foro centrale del gruppo di taglio. Un gruppo di taglio fissato in modo errato può causare lesioni gravi o mortali.
- Fissare il cablaggio al prodotto per evitare lesioni all'operatore o ad altri.

Istruzioni di sicurezza per l'utilizzo



AVVERTENZA: leggere le seguenti avvertenze prima di utilizzare il prodotto.

- Prima dell'uso del prodotto occorre comprendere la differenza fra sfoltimento forestale, sfoltimento dell'erba e bordatura dell'erba.
- Utilizzare abbigliamento protettivo personale, vedere *Abbigliamento protettivo personale alla pagina 6*.
- Una lunga esposizione al rumore può comportare la perdita permanente dell'udito. Indossare sempre protezioni acustiche approvate.
- Stare in ascolto per sentire segnali di avvertimento e voci alte quando si utilizzano le cuffie protettive. Togliere sempre le cuffie protettive all'arresto del motore.

- Non utilizzare mai il prodotto se esso è modificato o difettoso.
- Per evitare il rischio di scossa elettrica assicurarsi che il cappuccio della candela e il cavo di accensione non siano danneggiati.
- Ispezionare l'area di lavoro per assicurarsi che non vi siano persone, animali od oggetti che possano avere un impatto negativo sulla sicurezza di utilizzo del prodotto.
- Ispezionare l'area di lavoro per assicurarsi che non vi siano persone o animali che tocchino il gruppo di taglio o che possano essere colpite dagli oggetti espulsi dal gruppo di taglio.
- Esaminare l'area di lavoro. Asportare eventuali corpi estranei quali pietre, frammenti di vetro, chiodi, fili di acciaio e corde che potrebbero essere espulsi dal gruppo di taglio o atterrirgli ad esso.
- Non utilizzare il prodotto in una situazione o luogo in cui non è possibile ottenere aiuto in caso di incidente.
- Non utilizzare il prodotto senza una protezione del gruppo di taglio omologata.
- Assicurarsi che persone o animali mantengano una distanza di almeno 15 m durante il lavoro. Guardare sempre dietro di sé prima di fare girarsi con il prodotto. Arrestare il prodotto immediatamente nel caso in cui una persona o un animale entri nella zona di sicurezza di 15 m. Se più di un operatore lavora nella stessa area, mantenere una distanza di sicurezza pari ad almeno 2 volte l'altezza dell'albero e almeno di 15 m.
- Assicurarsi che sia possibile spostarsi in sicurezza e assumere una posizione sicura. Esaminare l'area circostante per la presenza di ostacoli quali radici, pietre, rami e fossi. Prestare la massima attenzione durante il lavoro su terreni in pendenza.

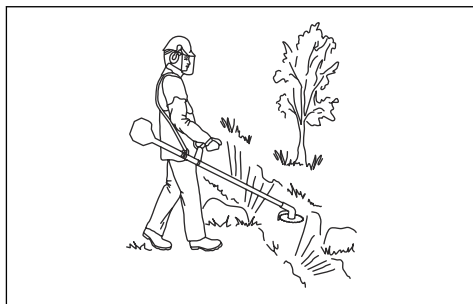

- Operare in sicurezza. Tenere sempre i piedi in una posizione stabile e mantenere un buon equilibrio.
- Prima di avviare il prodotto, posizionarlo su una superficie piana ad almeno 3 m dalla sorgente di carburante e da dove si effettua il rifornimento.
- Assicurarsi che non vi siano oggetti in prossimità del gruppo di taglio o che tocchino lo stesso.
- Se il gruppo di taglio ruota a regime minimo affidare la regolazione a un'officina. Non usare il prodotto

prima di aver eseguito le necessarie regolazioni o riparazioni.

- Fare attenzione agli oggetti volanti. Usare sempre una protezione per gli occhi omologata e tenere lontano dalla protezione del gruppo di taglio. Pietre e altri oggetti di piccole dimensioni possono essere espulsi e colpire gli occhi, causando cecità o altre lesioni.
- Non poggiare il prodotto a motore acceso se non è possibile controllarlo a vista.
- Non rimuovere il materiale tagliato né permettere ad altre persone di rimuoverlo mentre il motore è acceso o mentre l'attrezzatura di taglio ruota, perché ciò potrebbe causare gravi lesioni.
- Prima di rimuovere il materiale avvolto intorno all'albero della lama o impigliato tra la protezione del gruppo di taglio e il gruppo di taglio, arrestare sempre il motore e assicurarsi che l'attrezzatura di taglio non ruoti.
- Prestare attenzione quando si rimuove il materiale dalla zona circostante l'attrezzatura di taglio. Il riduttore angolare si riscalda durante l'uso e può causare ustioni.
- I fumi di scarico del motore sono molto caldi e possono contenere scintille. Rischio di incendio. Prestare molta attenzione in prossimità di materiali secchi e infiammabili.
- Non utilizzare mai il prodotto in ambienti chiusi o in spazi privi di un'adeguata ventilazione. I fumi di scarico contengono monossido di carbonio, un gas inodore, velenoso e altamente pericoloso.
- Prima di spostarsi in una nuova zona di lavoro, arrestare il motore. Prima di spostare l'attrezzatura fissare sempre la protezione di trasporto.
- La sovraesposizione alle vibrazioni può causare lesioni neuro-vascolari a chi soffre di cattiva circolazione. In caso di sintomi riferibili a sovraesposizione alle vibrazioni rivolgersi al proprio medico. Tali sintomi possono essere torpore, perdita della sensibilità, "punture", "prurito", dolore, riduzione o perdita della forza, decolorazioni della pelle o modifiche strutturali della sua superficie. Tali sintomi si riscontrano generalmente nelle mani, nei polsi e alle dita. Il rischio può aumentare con le basse temperature.

- Usare un elmetto protettivo se gli alberi nell'area di lavoro presentano un'altezza superiore ai 2 m.

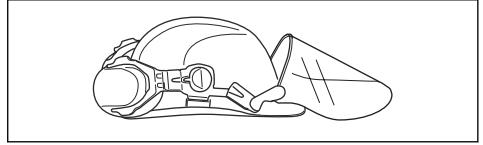

- Usare cuffie protettive omologate.

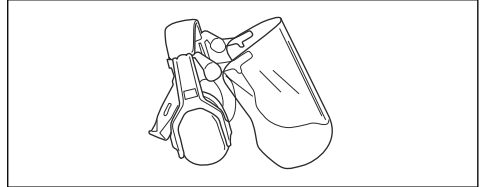

- Utilizzare protezioni per gli occhi omologate. Con l'uso della visiera è necessario anche l'uso di occhiali protettivi omologati. Con il termine occhiali protettivi omologati si intendono occhiali che siano conformi alle norme ANSI Z87.1 per gli USA o EN 166 per i paesi EU.

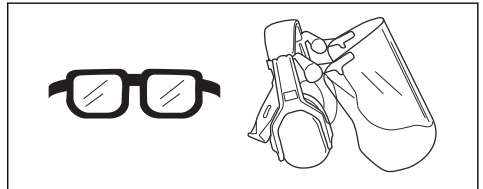

- Indossare guanti ove necessario, ad esempio per montare, ispezionare o pulire l'attrezzatura di taglio.

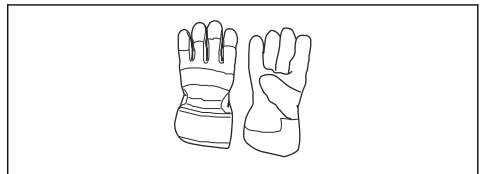

- Usare stivali protettivi con calotta in acciaio e soles antiscivolo.



- Indossare indumenti di tessuto resistente. Indossare sempre pantaloni lunghi e pesanti e maniche lunghe. Non indossare indumenti larghi che potrebbero impigliarsi nei ramoscelli e nei rami. Non utilizzare gioielli, pantaloni corti o sandali. Non rimanere a

Abbigliamento protettivo personale



AVVERTENZA: leggere le seguenti avvertenze prima di utilizzare il prodotto.

- Usare sempre abbigliamento protettivo personale omologato quando si utilizza il prodotto. L'uso di abbigliamento protettivo personale non elimina il rischio di lesioni, ma ne riduce la gravità in caso di incidente. Farsi consigliare dal rivenditore per la scelta dell'attrezzatura adatta.

pedi nudi. Raccogliere i capelli in modo sicuro sopra le spalle.

- Tenere a portata di mano la cassetta di primo soccorso.

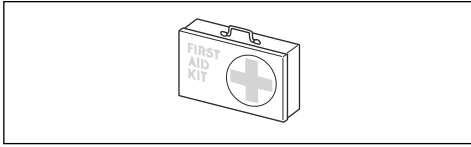

Dispositivi di sicurezza sul prodotto

Per informazioni sulla reperibilità dei dispositivi di sicurezza vedere *Illustrazione del prodotto alla pagina 2*.



AVVERTENZA: Leggere le seguenti avvertenze prima di utilizzare il prodotto.

- Non utilizzare un prodotto con dispositivi di sicurezza difettosi. Effettuare controllo e manutenzione dei dispositivi di sicurezza con regolarità. Se i dispositivi di sicurezza sono difettosi, rivolgersi alla propria officina Husqvarna.
- Non apportare modifiche ai dispositivi di sicurezza. Non utilizzare il prodotto se le coperture protettive, gli interruttori di sicurezza o altri dispositivi di protezione non sono fissati o sono difettosi.
- Per qualsiasi intervento di assistenza e riparazione del prodotto, in particolare per i dispositivi di sicurezza, è necessaria una formazione specifica. Se i dispositivi di sicurezza non superano i controlli indicati in questo manuale operatore è necessario rivolgersi a un'officina. Garantiamo la disponibilità per riparazioni e assistenza professionali. Se non avete acquistato il prodotto presso un rivenditore dotato di officina, informatevi sull'ubicazione della più vicina officina autorizzata.
- Non utilizzare un gruppo di taglio senza che sia stata montata una apposita protezione approvata e fissata correttamente. Vedere *Per montare l'attrezzatura di taglio alla pagina 11*.

Controllo del blocco del grilletto acceleratore

Il blocco del grilletto acceleratore blocca il grilletto acceleratore in posizione di minimo.

1. Premere il grilletto acceleratore (B) e assicurarsi che sia bloccato.

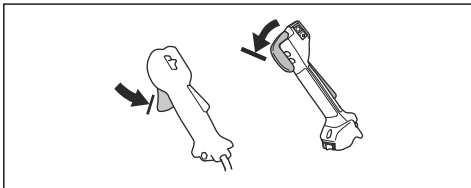

2. Premere il blocco del grilletto acceleratore (A). Assicurarsi che il grilletto acceleratore (B) sia rilasciato.

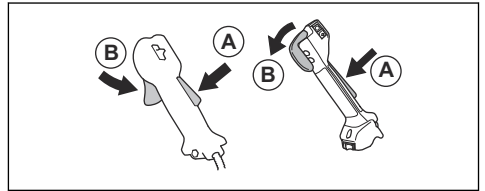

3. Rilasciare l'impugnatura e assicurarsi che il blocco del grilletto acceleratore (A) e il grilletto acceleratore (B) tornino nelle posizioni iniziali.
4. Premere il blocco del grilletto acceleratore (A) e assicurarsi che ritorni nella posizione iniziale al rilascio.

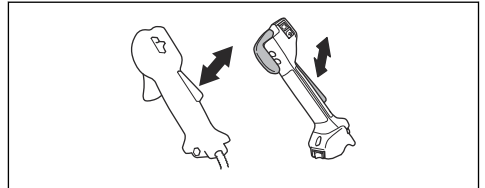

5. Premere il grilletto acceleratore (B) e assicurarsi che ritorni nella posizione iniziale al rilascio.

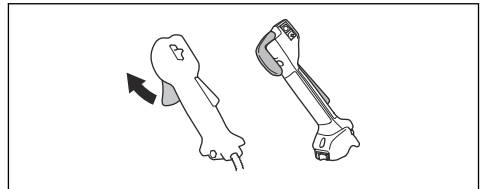

6. Avviare il motore e accelerare al massimo.
7. Rilasciare il grilletto acceleratore e assicurarsi che il gruppo di taglio si arresti.

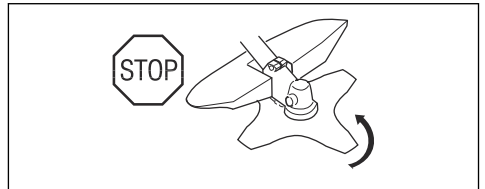

Controllo dell'interruttore di arresto

1. Avviare il motore.

2. Spostare l'interruttore di arresto in posizione di arresto e accertarsi che il motore si arresti.

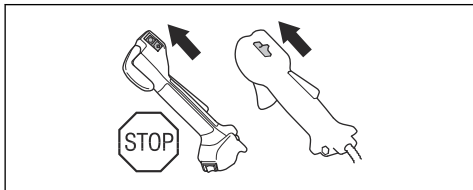

Controllo della protezione del gruppo di taglio

La protezione del gruppo di taglio impedisce che gli oggetti vengano scagliati in direzione dell'operatore. Inoltre impedisce gli infortuni che si verificano nel caso in cui si venga a contatto con il gruppo di taglio.

1. Spegner il motore.
2. Eseguire un controllo visivo per verificare l'eventuale presenza di danni, ad esempio incrinature.

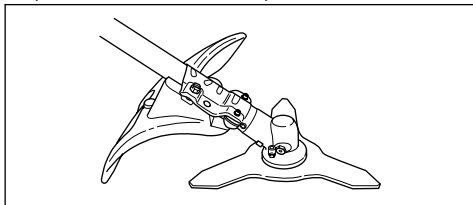

3. Se danneggiata, sostituire la protezione del gruppo di taglio.

Controllo del sistema di smorzamento delle vibrazioni

Il sistema di smorzamento delle vibrazioni riduce le vibrazioni nelle impugnature al minimo facilitando l'operazione.

1. Spegner il motore.
2. Eseguire un controllo visivo per verificare l'eventuale presenza di deformazioni e danni quali incrinature.

3. Assicurarsi di fissare gli elementi del sistema di smorzamento delle vibrazioni in modo corretto.

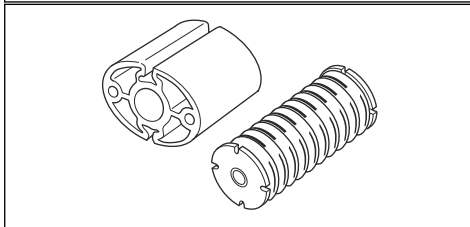
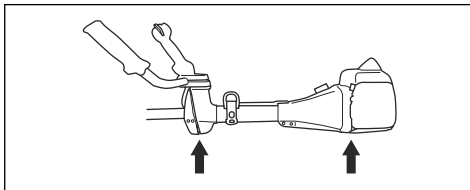

Per eseguire un controllo del meccanismo di sgancio rapido



AVVERTENZA: Non usare un cinghiaggio con un meccanismo di sgancio rapido difettoso.

Il meccanismo di sgancio rapido consente all'operatore di rimuovere rapidamente il prodotto dal cinghiaggio in caso di una situazione di emergenza.

1. Spegner il motore.
2. Eseguire un controllo visivo per verificare l'eventuale presenza di danni quali incrinature.
3. Rilasciare e fissare il meccanismo di sgancio rapido per assicurarsi che funzioni correttamente.

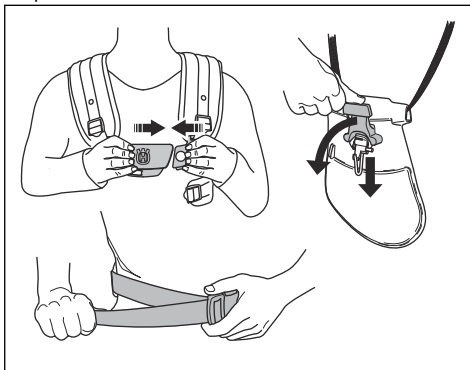

Controllo della marmitta



AVVERTENZA: Non utilizzare un prodotto con marmitta difettosa.



AVVERTENZA: Le marmitte si scaldano notevolmente durante e dopo l'utilizzo, anche quando il motore è a regime minimo. Usare guanti protettivi per evitare ustioni.

La marmitta assicura il minimo livello acustico e allontana i fumi di scarico dall'operatore.

1. Spegnere il motore.
2. Eseguire un controllo visivo per verificare l'eventuale presenza di danni e deformazioni.



Nota: Le superfici interne della marmitta contengono sostanze chimiche che possono causare il cancro. Fare attenzione a non toccare queste sostanze se la marmitta è danneggiata.

3. Assicurarsi che la marmitta sia saldamente fissata al prodotto.

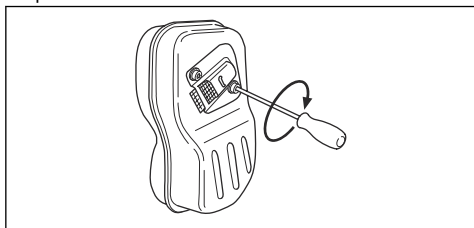

4. Se la marmitta sul prodotto in uso presenta una retina parascintille, effettuare un controllo visivo.

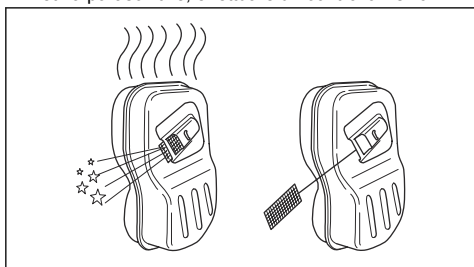

- a) Se difettosa, sostituire la retina parascintille.
- b) Se bloccata, pulire la retina parascintille. Per ulteriori informazioni, vedere *Per pulire la marmitta alla pagina 23*.

Gruppo di taglio



AVVERTENZA: Leggere le seguenti avvertenze prima di utilizzare il prodotto.

- Eseguire la manutenzione ordinaria. Far esaminare il gruppo di taglio da un centro di assistenza autorizzato per eventuali regolazioni o riparazioni.
 - Le prestazioni del gruppo di taglio aumentano.
 - La durata del gruppo di taglio aumenta.
 - E riduce il rischio di incidenti.
- Utilizzare solo una protezione del gruppo di taglio omologata. Vedere *Accessori alla pagina 30*.
- Non utilizzare un gruppo di taglio danneggiato.

Testina portafilo del trimmer per erba

- Avvolgere il filo del trimmer per erba in modo che non sia lento e che sia distribuito equamente attorno al tamburo per ridurre le vibrazioni.
- Utilizzare solo le testine portafilo e i fili del trimmer per erba omologati. Vedere *Accessori alla pagina 30*.
- Utilizzare il filo del decespugliatore alla lunghezza giusta. Un filo del decespugliatore lungo utilizza maggiore potenza rispetto a uno corto.
- Verificare che il tagliente sulla protezione del gruppo di taglio non sia danneggiato.
- Immergere il filo del trimmer per erba in acqua per 2 giorni prima di attaccarlo al prodotto. Così facendo si aumenta la durata del filo del trimmer per erba.
- Per la corretta procedura di montaggio del filo e per la scelta di un filo dal diametro adatto, vedere le istruzioni per il gruppo di taglio.

Lama per sfrascatura e lama tagliaerba

- Utilizzare lame affilate in modo corretto. Una lama mal affilata o danneggiata aumenta il rischio di lesioni.
- Utilizzare lame disposte nel modo corretto. Una lama disposta nel modo corretto è pari a 1 mm. Una lama disposta in modo scorretto aumenta il rischio di lesioni e danni.
- Per affilare la lama e disporla correttamente fare riferimento alle istruzioni fornite con la lama.

Sicurezza nell'uso del carburante



AVVERTENZA: leggere le seguenti avvertenze prima di utilizzare il prodotto.

- Non miscelare il carburante in un ambiente chiuso o in prossimità di una fonte di calore.
- Non avviare il prodotto nel caso in cui vi sia carburante o olio motore su di esso. Rimuovere il carburante/olio indesiderato e lasciare che il prodotto

si asciughi. Rimuovere il carburante indesiderato dal prodotto.

- In caso di perdite di carburante sugli indumenti, cambiarsi immediatamente.
- Il carburante non deve arrivare a contatto con il corpo, poiché può causare lesioni. In caso di contatto del carburante con il corpo, rimuoverlo con acqua e sapone.
- Non avviare il motore in caso di contatto dell'olio o del carburante con il prodotto o con il proprio corpo.
- Non avviare il prodotto se il motore presenta una perdita. Esaminare regolarmente il motore per verificare la presenza di eventuali perdite.
- Prestare la massima attenzione con il carburante. Il carburante è infiammabile e i fumi sono esplosivi quindi possono causare lesioni o morte.
- Non respirare i fumi del carburante perché possono causare lesioni. Accertarsi che vi sia un flusso d'aria sufficiente.
- Non fumare in prossimità del carburante o del motore.
- Non posizionare oggetti caldi in prossimità del carburante o del motore.
- Non aggiungere carburante a motore acceso.
- Assicurarsi che il motore sia freddo prima di effettuare il rifornimento.
- Prima di effettuare il rifornimento, aprire lentamente il tappo del serbatoio del carburante e rilasciare la pressione con cautela.
- Assicurarsi che vi sia un flusso d'aria sufficiente durante il rifornimento e la miscelazione del carburante (benzina e olio a due tempi) o lo scarico del serbatoio del carburante.
- Il carburante e il relativo vapore sono altamente infiammabili e la loro inalazione o il contatto con la pelle può provocare gravi lesioni. Agire dunque con cautela quando si utilizza il carburante e accertarsi che vi sia un flusso d'aria sufficiente.
- Serrare il tappo del serbatoio del carburante con cautela, altrimenti potrebbe verificarsi un incendio.
- Prima dell'avviamento, spostare il prodotto di almeno 3 m (10 ft) dal punto in cui è stato riempito il serbatoio del carburante.
- Non rabboccare il serbatoio con una quantità eccessiva di carburante.
- Assicurarsi che non si verifichino perdite quando si sposta il prodotto o la tanica carburante.
- Non posizionare il prodotto o una tanica carburante in ambienti in cui siano presenti fiamme libere,

scintille o fiamme pilota. Assicurarsi che l'area di rimessaggio non contenga fiamme libere.

- Utilizzare solo contenitori omologati per spostare il carburante o riporlo in magazzino.
- Svuotare il serbatoio del carburante prima di lunghi periodi di stoccaggio. Attenersi alle leggi locali sullo smaltimento del carburante.
- Pulire il prodotto prima di un lungo periodo di stoccaggio.
- Rimuovere il cappuccio della candela prima di conservare il prodotto in magazzino per assicurarsi che il motore non si avvii accidentalmente.

Istruzioni di sicurezza per la manutenzione



AVVERTENZA: Leggere le seguenti avvertenze prima di utilizzare il prodotto.

- Arrestare il motore e assicurarsi che il gruppo di taglio si arresti. Rimuovere il coperchio del cilindro e scollegare il cappuccio della candela prima di eseguire la manutenzione.
- I fumi di scarico del motore contengono monossido di carbonio, un gas inodore, velenoso e altamente pericoloso che può causare la morte. Non far funzionare il prodotto in ambienti chiusi o in spazi angusti.
- I fumi di scarico del motore sono molto caldi e possono contenere scintille. Non mettere in funzione il prodotto in ambienti chiusi o vicino a materiale infiammabile.
- Accessori e modifiche apportate al prodotto che non siano stati approvati dal costruttore possono causare gravi lesioni, anche fatali. Non apportare modifiche al prodotto. Utilizzare sempre accessori originali.
- Se la manutenzione non viene eseguita correttamente e con regolarità, vi è un aumento nel rischio di lesioni personali e danni al prodotto.
- Eseguire unicamente la manutenzione consigliata in questo manuale operatore. Rivolgersi a un'officina Husqvarna autorizzata per tutti gli altri interventi.
- Rivolgersi a un'officina Husqvarna autorizzata per far svolgere regolarmente interventi di manutenzione sul prodotto.
- Sostituire le parti danneggiate, usurate o rotte.

Montaggio

Introduzione



AVVERTENZA: Prima di assemblare il prodotto, leggere e comprendere il capitolo sulla sicurezza.



AVVERTENZA: Rimuovere il cavo della candela dalla candela prima di assemblare il prodotto.

Per fissare l'impugnatura dell'acceleratore

Nota: Su alcuni modelli, l'impugnatura dell'acceleratore è fissata in fabbrica.

1. Rimuovere il dado e la vite sulla parte inferiore dell'impugnatura dell'acceleratore.
2. Inserire l'impugnatura dell'acceleratore sul lato destro del manubrio.

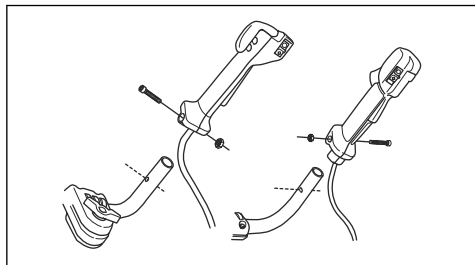

3. Far coincidere il foro della vite di fissaggio dell'impugnatura con il foro del manubrio.
4. Inserire la vite nel foro sulla parte inferiore dell'impugnatura dell'acceleratore attraverso il manubrio.
5. Rimontare e serrare il dado.

Per montare il manubrio

1. Rimuovere la manopola e fissare il manubrio come indicato nell'illustrazione.

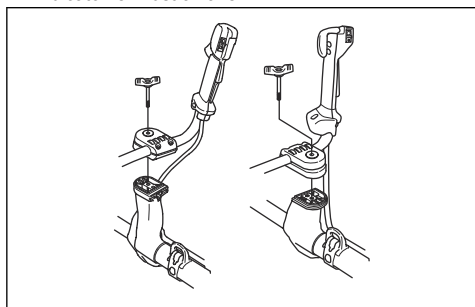

2. Stringere leggermente la manopola.
3. Indossare il cinghiaggio e appendere il prodotto dal punto di sospensione.

4. Regolare l'impugnatura per sistemare il prodotto in una posizione di lavoro confortevole.



5. Stringere completamente le manopole.

Posizionamento del manubrio per il trasporto

1. Allentare la manopola.
2. Girare il manubrio in senso orario finché l'impugnatura dell'acceleratore non tocca la batteria.
3. Girare il manubrio attorno all'albero.

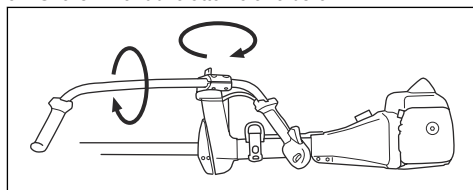

4. Serrare la manopola.

Per montare l'attrezzatura di taglio

L'attrezzatura di taglio comprende un gruppo di taglio e una protezione del gruppo di taglio.



AVVERTENZA: Usare guanti protettivi.



AVVERTENZA: Usare sempre la protezione del gruppo di taglio consigliata per il gruppo di taglio. Vedere *Accessori alla pagina 30*.



AVVERTENZA: Un gruppo di taglio fissato in modo errato può causare lesioni gravi o mortali.

Per fissare e rimuovere il carter protettivo

Il carter protettivo viene utilizzato sulla protezione multipla. Fissare il carter protettivo quando si utilizza una testina portafilò o lame in plastica. Rimuovere il carter protettivo quando si utilizza una lama tagliaerba.

1. Inserire la guida sul carter protettivo nella scanalatura sulla protezione multipla. Far scattare i 4 ganci di bloccaggio in posizione.

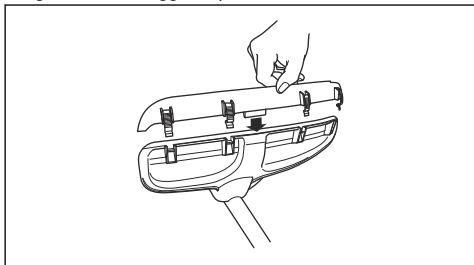

2. Per rimuovere il carter protettivo, rilasciare i ganci di bloccaggio con la chiave per candele.

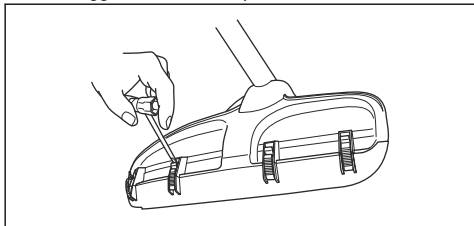

Per fissare la lama tagliaerba e la protezione/ protezione combinata per la lama tagliaerba

1. Inserire la protezione/protezione multipla (A) della lama nell'albero e serrare il bullone per fissarla.

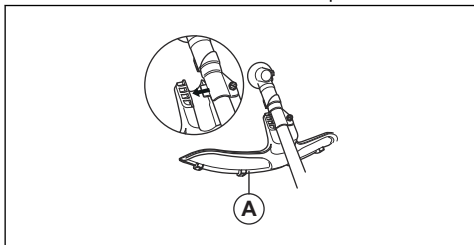

2. Assicurarsi che il carter protettivo sia stato rimosso.
3. Girare l'albero in uscita per far coincidere uno dei fori del menabrida (B) con il foro corrispondente nella scatola ingranaggi.
4. Introdurre nel foro la spina di bloccaggio (C) per bloccare l'albero.

5. Collocare la lama tagliaerba (D), la coppa di sostegno (E) e la flangia di sostegno (F) sull'albero in uscita.

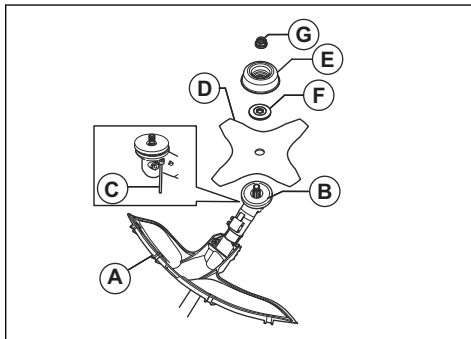

6. Assicurarsi che il menabrida e la flangia di sostegno si inseriscano correttamente nel foro centrale della lama tagliaerba.

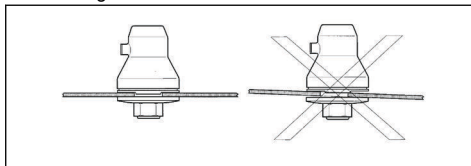

7. Fissare il dado (G).
8. Serrare il dado con la chiave a brugola. Tenere l'albero della chiave a brugola in prossimità della protezione della lama. Serrare in direzione opposta alla rotazione del gruppo di taglio. Serrare a una coppia di 35-50 Nm.

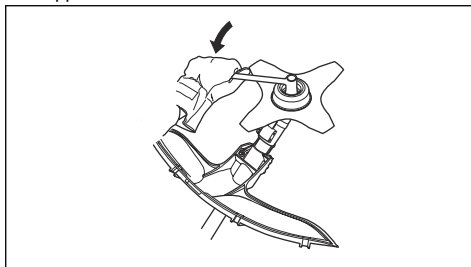

Per fissare la protezione della lama per sfrascatura su 545FX AT e 545FXT AT

- Fissare la protezione della lama per sfrascatura (A) con le 4 viti (L).

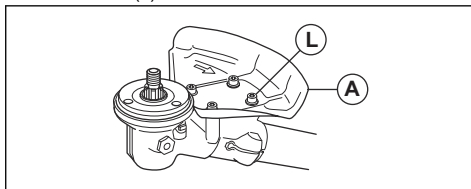

Fissaggio della protezione della lama per sfrascatura

1. Fissare il supporto (A) e la staffa (B) alla scatola ingranaggi (D) con 2 bulloni (C).
2. Fissare la protezione della lama per sfrascatura (E) al supporto (A) con 4 bulloni (F).

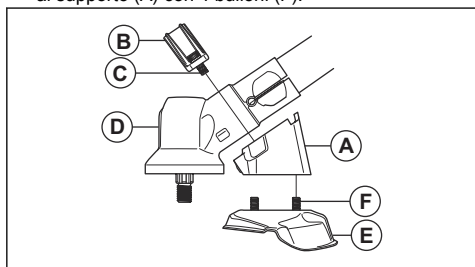

Fissaggio della lama per sfrascatura

1. Posizionare il menabrida (A) sull'albero in uscita.
2. Girare l'albero in uscita per far coincidere 1 dei fori del menabrida con il foro corrispondente nella scatola ingranaggi.
3. Introdurre nel foro la spina di bloccaggio (B) per bloccare l'albero.
4. Collocare la lama per sfrascatura (C) e la flangia di sostegno (D) sull'albero in uscita.

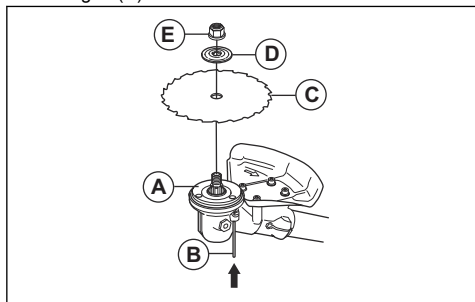

5. Assicurarsi che il menabrida e la flangia di sostegno si inseriscano correttamente nel foro centrale della lama tagliaerba.

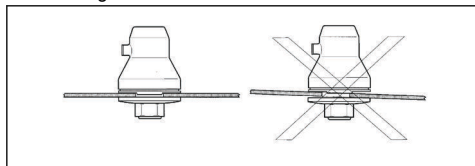

6. Installare il controdado (E).

7. Serrare il controdado con la chiave a brugola. Tenere l'albero della chiave a brugola in prossimità della protezione della lama. Serrare in direzione opposta alla rotazione del gruppo di taglio. Serrare a una coppia di 35-50 Nm.

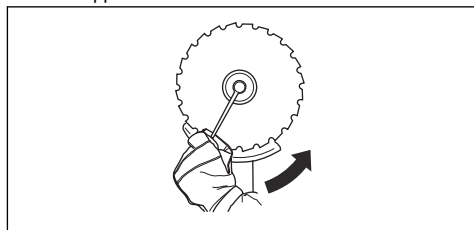

Per fissare la protezione parasassi o protezione multipla per la testina portafilo o lame in plastica

1. Agganciare la protezione parasassi/protezione multipla (A) ai due ganci sul portalamiera (M).
2. Piegarla attorno all'albero e fissarla con il bullone (L) sul lato opposto dell'albero.
3. Inserire la spina di bloccaggio (C) nella scanalatura sulla testa del bullone e serrare il bullone completamente.

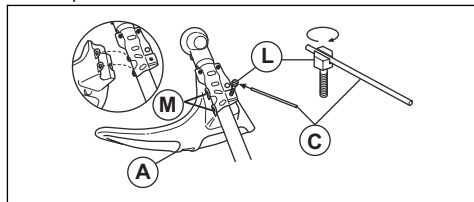

Per fissare una testina portafilo o una lama di plastica

1. Collocare il menabrida (B) sull'albero in uscita.
2. Far coincidere la coppa metallica (P) con il centro del guidalama sul menabrida.
3. Girare l'albero in uscita fino a far coincidere uno dei fori del menabrida con il foro corrispondente nella scatola ingranaggi.
4. Introdurre nel foro la spina di bloccaggio (C) per bloccare l'albero.

5. Per fissare la testina portafilolo/lame in plastica (H) girarla in senso antiorario.

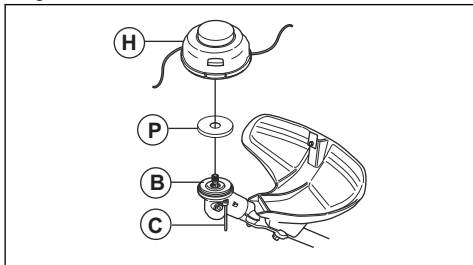

Per regolare il cinghiaggio Balance XT

Vedere *Illustrazione del prodotto alla pagina 2* per una panoramica del cinghiaggio.

1. Spegner il motore.
2. Spingere il meccanismo di sgancio rapido verso il basso per rilasciare il prodotto dal cinghiaggio.
3. Per regolare il cinghiaggio all'altezza dell'operatore:
 - a) Premere la sicura a molla.
 - b) Girare l'accessorio con le cinghie delle spalle.
 - c) Posizionare l'accessorio con le cinghie delle spalle nel foro adeguato della piastra posteriore.

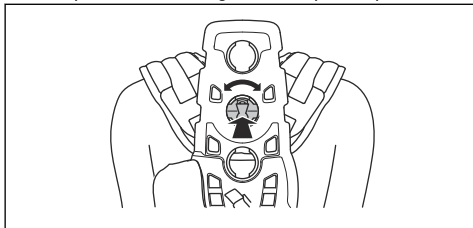

4. Fissare la cinghia (A) nella posizione corretta per lo sfoltimento dell'erba o lo sfoltimento forestale.

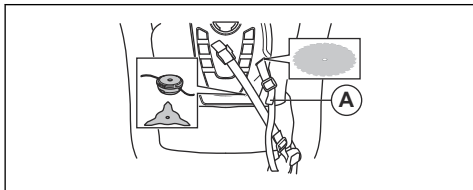

5. Stringere saldamente la cinghia in vita. Assicurarsi che la cinghia in vita coincida con l'anca.

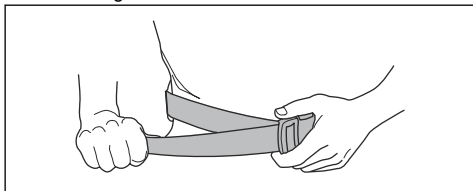

6. Unire le 2 parti della piastra pettorale come mostrato in figura.

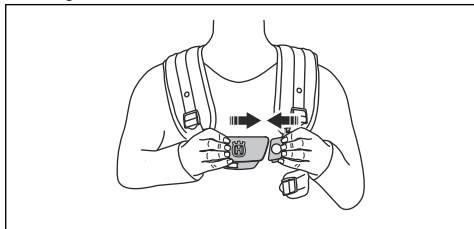

7. Fissare la cingia laterale alla piastra pettorale.
8. Per diminuire la pressione sulla cassa toracica e sulle spalle, collegare la cinghia laterale con la fascetta all'imbottitura sul fianco. Raccomandato per le donne.

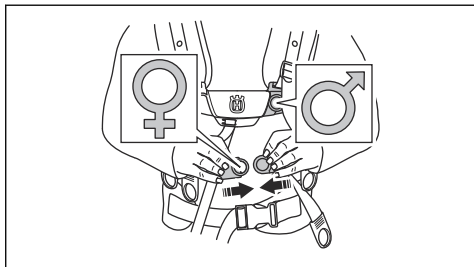

9. Per spostare ulteriormente il carico dalle cinghie delle spalle alla cinghia in vita stringere maggiormente la cinghia elastica (B).

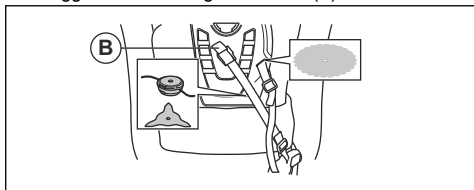

10. Regolare le cinghie delle spalle per bilanciare la distribuzione del peso sulle spalle.

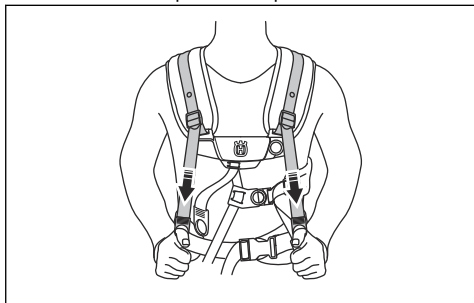

11. Regolare le cinghie laterali attorno alla cassa toracica finché la piastra pettorale non coincide con la parte centrale del petto.

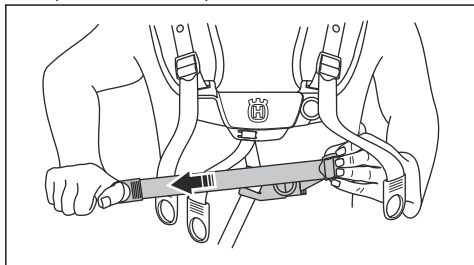

12. Regolare l'altezza del punto di sospensione, vedere *Illustrazione del prodotto alla pagina 2*. Per lo sfoltimento forestale, l'altezza corretta della sospensione è di circa 10 cm sotto l'anca.

Utilizzo

Introduzione



AVVERTENZA: Prima di utilizzare il prodotto, è necessario leggere e comprendere il capitolo relativo alla sicurezza.

Husqvarna Connect

Husqvarna Connect è un'app gratuita per i dispositivi mobili. L'app Husqvarna Connect fornisce funzioni estese per il prodotto Husqvarna.

- Informazioni aggiuntive sul prodotto.
- Dettagli, guida, parti del prodotto e manutenzione.

Primo utilizzo Husqvarna Connect

1. Scaricare l'app Husqvarna Connect sul proprio dispositivo mobile.
2. Registrarsi nell'app Husqvarna Connect.
3. Seguire le istruzioni dell'app Husqvarna Connect per collegare e registrare il prodotto.

Nota: L'app Husqvarna Connect non è disponibile per il download in tutti i mercati.

Prima di utilizzare il prodotto

- Esaminare l'area di lavoro per assicurarsi di conoscere il tipo di terreno, la pendenza e la presenza di ostacoli quali pietre, rami e fossi.
- Eseguire un'ispezione e revisione del prodotto.
- Eseguire i controlli di sicurezza, manutenzione ed assistenza indicati nel presente manuale.
- Assicurarsi che tutti i coperchi, le protezioni, le maniglie e l'attrezzatura di taglio siano fissati correttamente e non siano danneggiati.
- Assicurarsi che non vi siano incrinature sul fondo della lama per sfrascatura, sui denti della lama

tagliaerba o in prossimità del foro centrale della lama. Sostituire la lama se danneggiata.

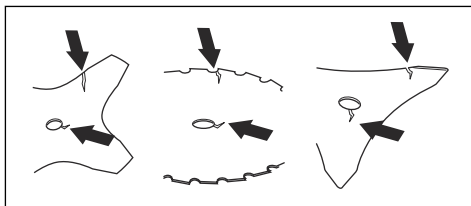

- Esaminare che la flangia di sostegno non presenti incrinature. Sostituire la flangia di sostegno se danneggiata.

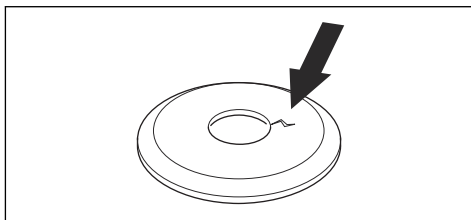

- Assicurarsi che il controdado non possa essere rimosso manualmente. Se è possibile rimuoverlo manualmente, il controdado non blocca il gruppo di taglio in modo adeguato ed è necessario sostituirlo.

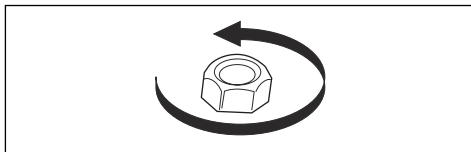

- Controllare se la protezione della lama presenta danni o incrinature. Sostituire la protezione della lama nel caso in cui sia stata colpita o se è danneggiata.
- Esaminare la testina portafilo e la protezione del gruppo di taglio per rilevare eventuali danni o incrinature. Sostituire la testina portafilo e la

protezione del gruppo di taglio nel caso in cui siano stati colpiti o se presentano incrinature.

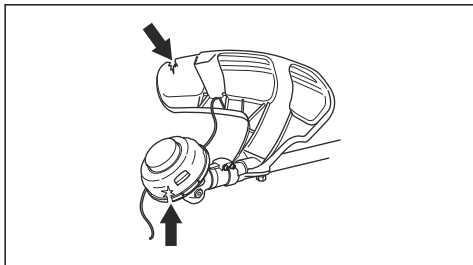

Carburante

Uso del carburante



ATTENZIONE: Questo prodotto è dotato di un motore a due tempi. Utilizzare una miscela di benzina e olio per motori a due tempi. Utilizzare la quantità di olio corretta nella miscela. Un rapporto non corretto di benzina e olio può causare danni al motore.

Husqvarna carburante alchilato



ATTENZIONE: Non utilizzare mai benzina con un numero di ottani inferiore a 90 RON (87 AKI). Ciò può causare danni al prodotto.



ATTENZIONE: Non utilizzare benzina con una concentrazione di etanolo superiore al 10% (E10). Ciò può causare danni al prodotto.



ATTENZIONE: Non utilizzare benzina contenente piombo. Ciò può causare danni al prodotto.

Per prestazioni ottimali si consiglia Husqvarna carburante alchilato. Questo carburante esala fumi di scarico meno pericolosi rispetto al normale carburante. Mantiene il motore pulito e aumenta la durata del motore. Husqvarna carburante alchilato non è disponibile in tutti i Paesi.

- Utilizzare sempre benzina senza piombo nuova con un numero di ottani minimo di 90 RON (87 AKI) e con una concentrazione di etanolo inferiore al 10% (E10).
- Utilizzare benzina con numero di ottani superiore se si utilizza frequentemente il prodotto a un regime alto continuo.
- Utilizzare sempre una miscela di buona qualità di benzina senza piombo e olio.

Olio per motore a due tempi

- Utilizzare Husqvarna olio per motore a due tempi, realizzato appositamente per i nostri motori a due tempi. Miscela 1:50 (2%).
- Se Husqvarna olio per motore a due tempi non è disponibile, utilizzare un olio per motori a due tempi differente di alta qualità. Utilizzare solo olio per motori raffreddati ad aria.
- Non utilizzare olio per motore a due tempi realizzato per motori fuoribordo raffreddati ad acqua.
- Non utilizzare olio per motori a quattro tempi.

Benzina, l	Olio per motori a due tempi, l
	2% (1:50)
5	0,10
10	0,20
15	0,30
20	0,40

Per preparare la miscela di carburante

Nota: Utilizzare sempre una tanica carburante pulita quando si prepara una miscela di carburante.

Nota: Preparare una quantità di miscela necessaria al massimo per 30 giorni.

1. Aggiungere la metà della quantità di benzina.
2. Aggiungere la quantità totale di olio.
3. Agitare la miscela per mescolare il contenuto.
4. Aggiungere la quantità di benzina rimanente.
5. Agitare la miscela per mescolare il contenuto.
6. Riempire il serbatoio del carburante.

Per aggiungere carburante

- Utilizzare sempre una tanica carburante con valvola antigoccia.
- Nel caso in cui sulla tanica sia presente del carburante, rimuoverlo e far asciugare la tanica.
- Assicurarsi che l'area circostante il tappo del serbatoio del carburante sia pulita.
- Agitare la tanica carburante prima di aggiungere la miscela nel serbatoio del carburante.

Posizione di lavoro

- Tenere il prodotto con entrambe le mani.
- Tenere il prodotto sul lato destro del proprio corpo.
- Tenere il gruppo di taglio al di sotto della vita.
- Tenere sempre il prodotto fissato al cinghiaccio.
- Tenere il corpo lontano dalle superfici calde.
- Tenere il corpo lontano dal gruppo di taglio.

Corretto equilibrio del prodotto

Per lo sfoltimento forestale il prodotto è bilanciato in modo corretto quando si muove liberamente in direzione orizzontale rispetto al punto di sospensione. Con un corretto equilibrio diminuisce il rischio di colpire dei sassi al rilascio del manubrio.

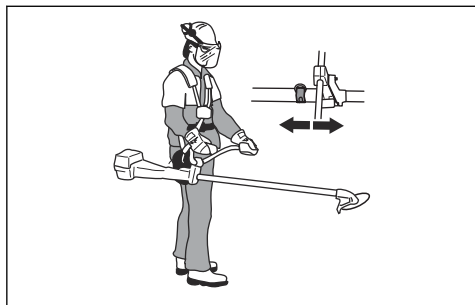

Per lo sfoltimento dell'erba, il prodotto è bilanciato in modo corretto quando la lama è all'altezza di taglio vicino al terreno.

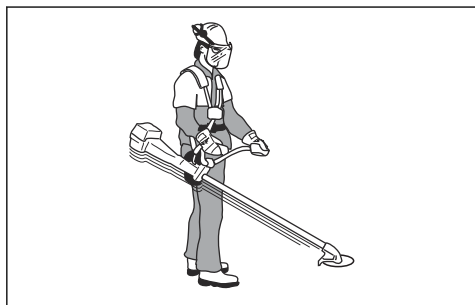

Per avviare il motore



AVVERTENZA: Mantenere la distanza di sicurezza di 15 m quando si avvia il motore. Vi è il rischio che il gruppo di taglio cominci a ruotare.

1. Premere il primer del carburante fino a quando la pompa comincia a rifornire di carburante.

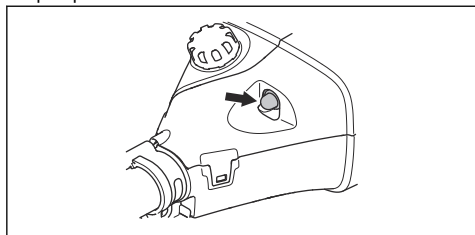

2. Premere il pulsante avvio.

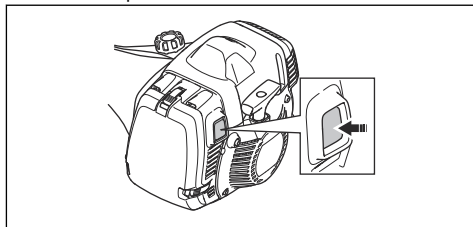

3. Mantenere il corpo del prodotto a terra con la mano sinistra. Non salire sul prodotto.

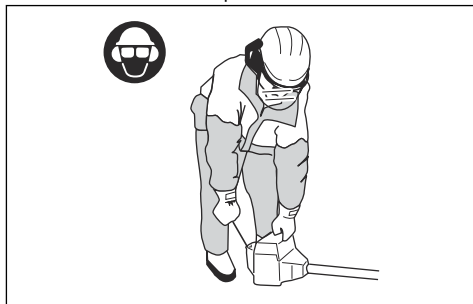

4. Tirare la maniglia di avviamento lentamente fino ad avvertire una leggera resistenza, quindi tirare la maniglia di avviamento con forza.



AVVERTENZA: Non avvolgere il cavo di avviamento attorno alla mano.

5. Continuare a tirare la maniglia di avviamento finché il motore non si avvia.



ATTENZIONE: Non tirare il cavo di avviamento fino a quando non si arresta. Non lasciare andare il cavo di avviamento quando è completamente esteso. Rilasciare il cavo di avviamento lentamente. La mancata osservanza di tali istruzioni può danneggiare il motore.

6. Quando il motore si avvia, premere gradualmente il grilletto acceleratore per aumentare il regime del motore.
7. Assicurarsi che il motore funzioni regolarmente.



AVVERTENZA: Tenere il corpo lontano dalla marmitta. Rischio di ustioni.

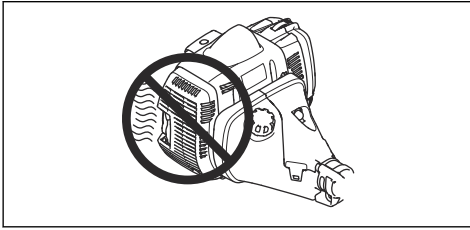

provocare una spinta della lama. Il rischio è maggiore all'aumentare dello spessore del ramo tagliato.

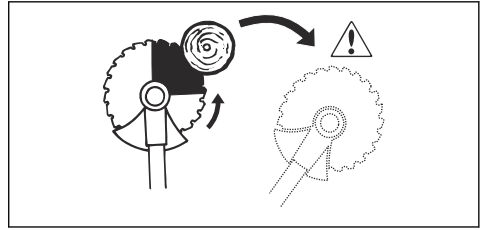

Per arrestare il motore

- Portare l'interruttore di arresto sulla posizione di arresto.

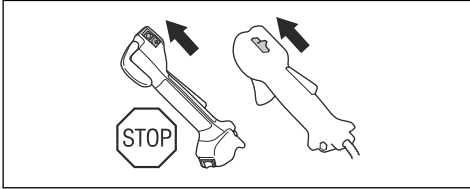

Istruzioni di lavoro generali



AVVERTENZA: Prestare la massima attenzione quando si taglia un albero teso. Questo può tornare alla sua normale posizione prima o dopo il taglio e colpire l'utente o il prodotto, nonché causare lesioni.

- Pulire uno spazio aperto su una delle estremità della zona di lavoro e avviare il lavoro da lì.
- Spostarsi seguendo uno schema regolare in tutta l'area di lavoro.

Impugnature con riscaldamento elettrico

545FXT AT presenta elementi riscaldanti nelle impugnature. È presente un interruttore ON/OFF sull'impugnatura dell'acceleratore. Gli elementi riscaldanti mantengono in modo automatico una temperatura di 70° quando il riscaldamento è acceso.

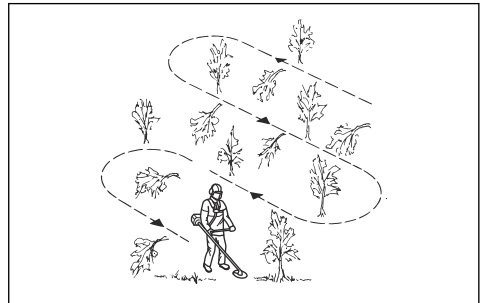
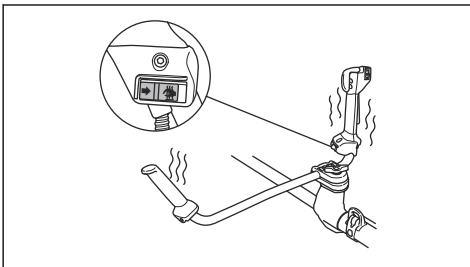

- Spostare il prodotto completamente a sinistra e a destra per sfoltire una larghezza di 4-5 m a volta.
- Sfoltire una lunghezza di 75 m prima di girarsi e tornare indietro. Portare la tanica di carburante con sé mentre si procede.
- Spostarsi in una direzione in cui non si attraversano fossati e ostacoli più del necessario.

Spinta della lama

La spinta della lama avviene quando il prodotto viene spostato lateralmente in modo rapido e con forza. La spinta della lama si verifica quando la lama tagliaerba o la lama per sfrascatura colpisce o si impiglia in un oggetto che non è possibile tagliare. La spinta della lama può scagliare il prodotto o l'operatore in qualsiasi direzione. Vi è il rischio di lesioni per l'operatore e i passanti.

Il rischio è maggiore in aree dove non è facile vedere il materiale tagliato.

Non tagliare con il settore di lama visualizzato in nero. La velocità e il movimento della lama possono

- Spostarsi in una direzione in cui il vento faccia cadere la vegetazione tagliata nell'area sfoltita.

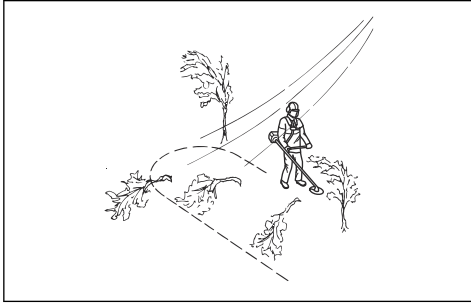

- Spostarsi lungo i terreni in pendenza, non verso l'alto e verso il basso.

Sfoltimento forestale con lama per sfrascatura

Per far cadere un albero verso sinistra

Per far cadere il tronco verso sinistra spingere la sua parte inferiore verso destra.

1. Dare pieno gas.
2. Posizionare la lama per sfrascatura contro il tronco come indicato nell'immagine.
3. Inclinare la lama e spingerla con forza in diagonale verso il basso a destra. Spingere contemporaneamente il tronco con la protezione della lama.

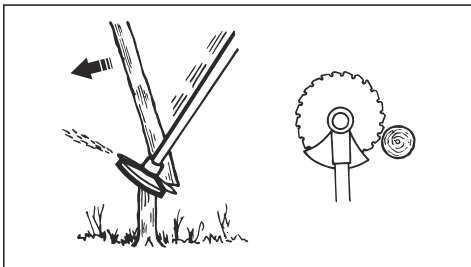

Per far cadere un albero verso destra

Per far cadere il tronco verso destra spingere la sua parte inferiore verso sinistra.

1. Dare pieno gas.
2. Posizionare la lama per sfrascatura contro il tronco come indicato nell'immagine.

3. Inclinare la lama e spingerla con forza in diagonale verso l'alto e verso destra. Spingere contemporaneamente il tronco con la protezione della lama.

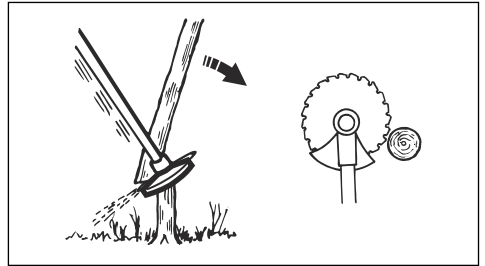

Per far cadere un albero in avanti

Per far cadere il tronco in avanti spingere la parte inferiore del tronco all'indietro.

1. Dare pieno gas.
2. Posizionare la lama per sfrascatura contro il tronco come indicato nell'immagine.
3. Tirare la lama per sfrascatura all'indietro con un movimento rapido.

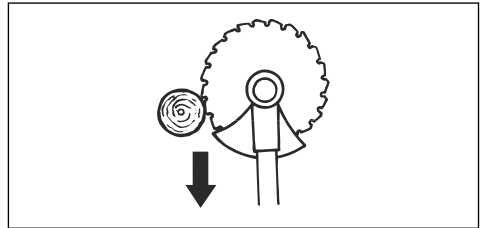

Per abbattere alberi di grandi dimensioni

I tronchi di grandi dimensioni devono essere segati da 2 parti.

1. Valutare la direzione di caduta dell'albero.
2. Dare pieno gas.
3. Eseguire il primo taglio sul lato dell'albero verso il quale cadrà.

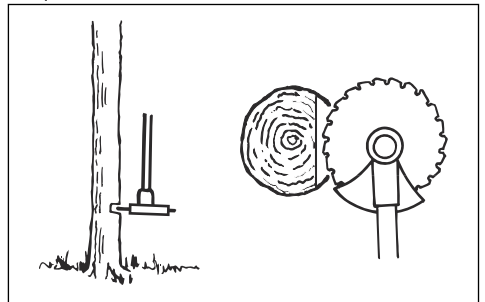

4. Tagliare l'albero dal lato opposto.

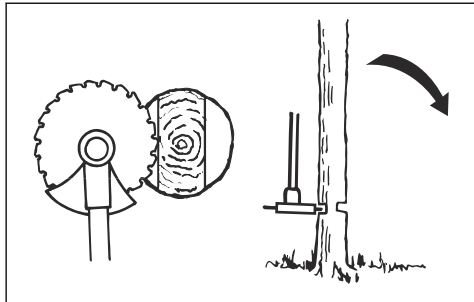

ATTENZIONE: Se la lama per sfascatura si blocca non tirare il prodotto con un movimento brusco. Ciò può causare danni alla lama per sfascatura, al riduttore angolare, all'albero o al manubrio. Rilasciare le impugnature, tenere l'albero con entrambe le mani e tirare con cautela il prodotto.

Nota: Utilizzare una pressione di taglio maggiore per abbattere piccoli alberi. Utilizzare una pressione di taglio minore per abbattere alberi più grandi.

Sfoltimento dei cespugli con lama per sfascatura

Per far cadere il tronco verso sinistra spingere la sua parte inferiore verso destra.

- Abbattere alberi sottili e cespugli.
- Spostare il prodotto da un lato all'altro.
- Tagliare molti alberi in un solo movimento.
- Per gruppi di alberi sottili:

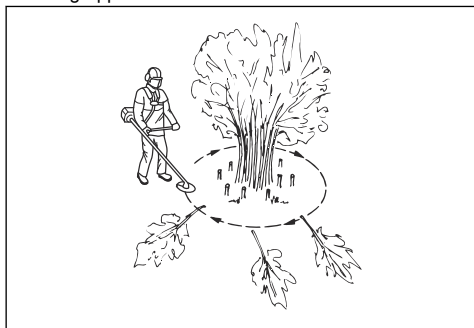

- a) Tagliare gli alberi esterni nella parte alta.
- b) Tagliare gli alberi esterni all'altezza corretta.
- c) Tagliare partendo dal centro. Se non è possibile accedere alla parte centrale, tagliare gli alberi esterni nella parte alta e lasciarli cadere a terra. Questo consente di ridurre il rischio che la lama per sfascatura si blocchi.

Sfoltimento dell'erba con lama tagliaerba



ATTENZIONE: Non usare lame tagliaerba e coltelli per erba su parti legnose. Usare solo lame tagliaerba e coltelli per erba lunga o fitta.

- Spostare il prodotto da un lato all'altro.
- Iniziare a muoversi da destra a sinistra quando si taglia. Spostare il prodotto a destra prima di tagliare nuovamente.
- Tagliare con il lato sinistro della lama tagliaerba.

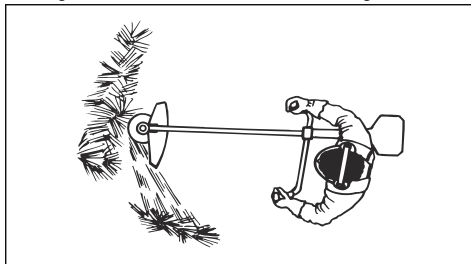

- Inclinare la lama tagliaerba a sinistra per far cadere l'erba su una riga. Ciò rende più facile la raccolta dell'erba.
- Mantenere una posizione stabile con i piedi divaricati.
- Spostarsi in avanti dopo ogni movimento verso destra e accertarsi nuovamente di avere una posizione stabile prima di tagliare ancora.
- Mantenere la coppa di sostegno contro il terreno con una leggera pressione e assicurarsi che la lama tagliaerba non urti contro il terreno.
- Rispettare queste istruzioni d'uso per diminuire il rischio che il materiale tagliato si avvolga attorno alla lama tagliaerba.
 - a) Dare pieno gas.
 - b) Non spostare la lama tagliaerba attraverso il materiale tagliato quando si sposta il prodotto da sinistra a destra.
- Prima di raccogliere il materiale tagliato, arrestare il motore e rimuovere il prodotto dal cinghiggio. Posizionare il prodotto sul terreno.

Bordatura dell'erba con testina portafilo

Taglio dell'erba

1. Mantenere la testina portafilo a poca distanza dal terreno ed angolarla. Non spingere il filo del trimmer nell'erba.

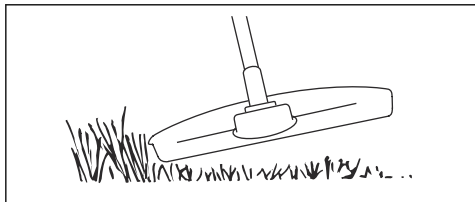

2. Ridurre la lunghezza del filo del trimmer di 10-12 cm / 4-4,75 in.
3. Diminuire il regime del motore per ridurre il rischio di danneggiare le piante.
4. Utilizzare l'80% dell'acceleratore durante il taglio dell'erba in prossimità di oggetti.

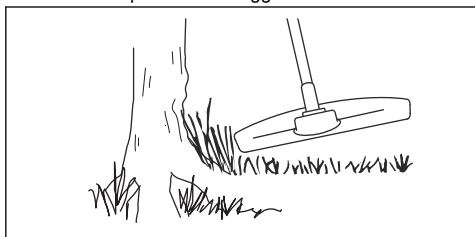

Per eliminare l'erba con una lama tagliaerba

1. Le lame e i coltelli tagliaerba non possono essere usati per i tronchi legnosi.
2. Per tutti i tipi di erba alta o robusta si usa la lama tagliaerba.
3. L'erba viene falciata con movimenti oscillanti lateralmente; il movimento da destra a sinistra costituisce il movimento di falciatura mentre il movimento da sinistra a destra è il movimento di ritorno. Lavorare col lato sinistro della lama (prendendo ad esempio l'orologio, la posizione sarebbe fra le 8 e le 12).
4. Inclinando leggermente la lama verso sinistra durante lo sfoltimento, l'erba forma un'andana che ne facilita la raccolta col rastrello.
5. Cercare di lavorare con movimenti ritmici. Assumere una posizione stabile con i piedi divaricati. Dopo il movimento di ritorno avanzare e riassumere una posizione stabile.
6. Fare in modo che la coppetta di sostegno si appoggi leggermente al terreno. La coppetta di sostegno serve a proteggere la lama dal contatto con il terreno.

7. Per evitare il rischio di materiale attorcigliato intorno alla lama, lavorare sempre a pieno acceleratore ed evitare il materiale appena tagliato nel tratto di ritorno.
8. Prima di raccogliere il materiale tagliato, spegnere il motore, sganciare il cinghiaggio e appoggiare il prodotto sul terreno.

Taglio dell'erba

1. Assicurarsi che la linea del trimmer sia parallela al terreno durante il taglio dell'erba.

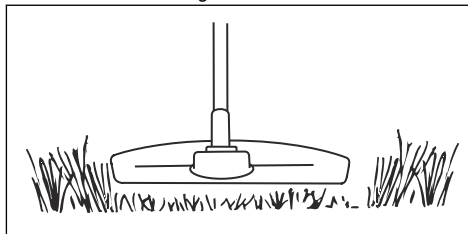

2. Non spingere la testina portafilo a terra. Ciò può causare danni al prodotto.
3. Spostare il prodotto da un lato all'altro quando si taglia l'erba. Utilizzare la velocità massima.

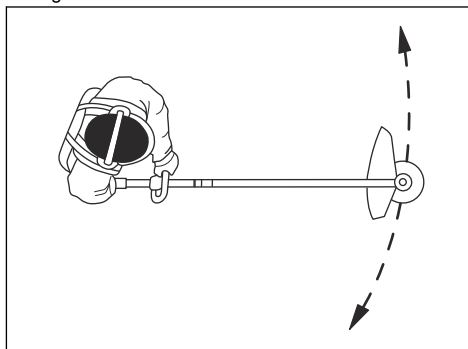

Rimozione dell'erba

Il flusso d'aria dal filo di taglio in rotazione del trimmer può essere utilizzata per rimuovere erba tagliata da un'area.

1. Mantenere la testina portafilo e il filo di taglio paralleli al terreno e sopra di esso.
2. Accelerare al massimo.
3. Spostare la testina portafilo da un lato all'altro e spazzare via l'erba.



AVVERTENZA: Pulire il coperchio della testina portafilo ogni volta che si monta un nuovo filo di taglio per prevenire lo sbilanciamento e le vibrazioni delle impugnature. Eseguire un controllo delle altre parti della testina portafilo e pulirla, se necessario.

Manutenzione

Introduzione



AVVERTENZA: Prima di svolgere la manutenzione, leggere e comprendere il capitolo relativo alla sicurezza.

nostra azienda garantisce la disponibilità di personale qualificato per le riparazioni e l'assistenza. Se non avete acquistato il prodotto presso un rivenditore dotato di officina, informatevi sull'ubicazione della più vicina officina autorizzata.

Per tutti gli interventi di assistenza e riparazione sul prodotto, è necessaria una formazione specifica. La

Programma di manutenzione

Manutenzione	Giornaliera	Una volta a settimana	Una volta al mese
Pulire la superficie esterna.	X		
Verificare la presenza di eventuali danni al cinghiaggio.	X		
Verificare la presenza di eventuali danni al meccanismo di sgancio rapido del cinghiaggio e assicurarsi che funzioni correttamente.	X		
Effettuare un controllo del blocco del grilletto acceleratore e del grilletto stesso, vedere <i>Controllo del blocco del grilletto acceleratore alla pagina 7.</i>	X		
Controllare che il gruppo di taglio non ruoti con il motore al minimo.	X		
Effettuare un controllo dell'interruttore di arresto, vedere <i>Controllo dell'interruttore di arresto alla pagina 7.</i>	X		
Controllare se la protezione del gruppo di taglio presenta danni o incrinature.	X		
Assicurarsi che la lama per sfrascatura o la lama tagliaerba coincidano con il centro, che siano affilate e che non presentino danni in prossimità dei denti o del foro centrale.	X		
Verificare la presenza di eventuali danni o incrinature sulla flangia di sostegno. Sostituire se danneggiata.	X		
Controllare se la testina portafilo presenta danni o incrinature. Sostituire se danneggiata.	X		
Verificare la presenza di eventuali danni all'impugnatura e al manubrio e assicurarsi che siano fissati correttamente.	X		
Per i gruppi di taglio con una coppa di sostegno, serrare le viti di bloccaggio completamente.	X		
Per i gruppi di taglio con un controdado, serrare il controdado completamente.	X		
Verificare la presenza di eventuali danni alla protezione di trasporto e assicurarsi che possa essere fissata correttamente.	X		
Esaminare il motore, il serbatoio del carburante e le tubazioni del carburante per accertare eventuali perdite.	X		
Pulire il filtro dell'aria. Sostituire se necessario.	X		
Serrare dadi e viti	X		

Manutenzione	Giornaliera	Una volta a settimana	Una volta al mese
Verificare la presenza di eventuali contaminanti nel filtro del carburante e che il tubo pescante non presenti incrinature o altri difetti. Sostituire se necessario.	X		
Esaminare tutti i cavi e i raccordi.	X		
Esaminare il motorino di avviamento e la corda di avviamento per rilevare eventuali danni.		X	
Controllare se gli elementi di smorzamento delle vibrazioni presentano danni o incrinature. ¹		X	
Esaminare la candela, vedere <i>Per esaminare la candela alla pagina 25</i> .		X	
Pulire il sistema di raffreddamento.		X	
Pulire o sostituire la retina parascintille.		X	
Pulire la superficie esterna del carburatore e la zona circostante.		X	
Assicurarsi che il riduttore angolare sia pieno per $\frac{3}{4}$ di grasso per ingranaggi.		X	
Lubrificare il cavo			X
Sostituire la candela.			X
Lubrificare l'albero di trasmissione. ²			X

Per pulire la marmitta



AVVERTENZA: La marmitta si riscalda notevolmente durante e dopo l'utilizzo, anche quando il motore è a regime minimo. Rischio di incendio e ustioni.

1. Se la marmitta sul prodotto in uso presenta una retina parascintille, pulirla settimanalmente con una spazzola di acciaio. Se difettosa, sostituire la retina parascintille.

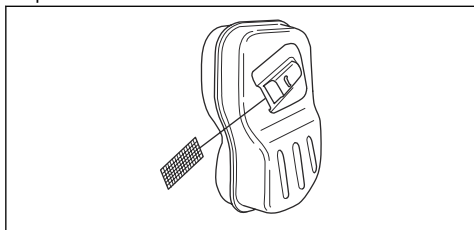

ATTENZIONE: Una retina parascintille bloccata provoca il surriscaldamento del motore e comporta danni al cilindro e al pistone.



ATTENZIONE: Se la retina parascintille si blocca di frequente far esaminare la marmitta in un'officina.

Per pulire il sistema di raffreddamento e i ganci del motorino di avviamento

Il sistema di raffreddamento comprende quanto segue:

- La presa d'aria sul motorino di avviamento (A)
- Le alette presenti sul volano (B)
- Le alette di raffreddamento del cilindro (C)
- Il coperchio del cilindro (D)
- I ganci del motorino di avviamento (E) che si trovano sul volano

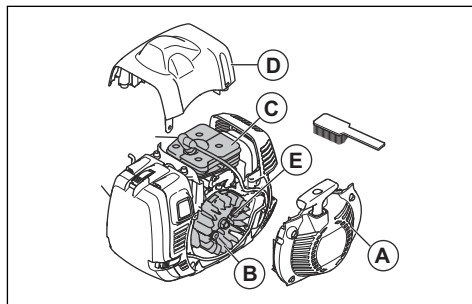

¹ Sostituire gli elementi di smorzamento delle vibrazioni dopo ogni stagione o almeno una volta all'anno.

² A intervalli di 3 mesi.

Pulire il sistema di raffreddamento una volta alla settimana o più spesso, se necessario.

1. Rimuovere il coperchio del motorino di avviamento e del cilindro.
2. Pulire il sistema di raffreddamento con una spazzola.
3. Verificare l'eventuale presenza di sporco sui ganci del motorino di avviamento e nell'area circostante.
4. Pulire la zona circostante i ganci del motorino di avviamento con una spazzola per assicurarsi che questi possano muoversi liberamente.

Filtro dell'aria

Un filtro dell'aria sporco può causare malfunzionamenti del carburatore, problemi di avviamento, calo di potenza del motore e usura dei componenti del motore. Inoltre fa sì che il motore utilizzi più carburante di quanto necessario. Pulire il filtro a intervalli di 8 ore o più frequentemente se il prodotto è utilizzato in un ambiente polveroso.

Nota: Può essere necessario regolare il motore quando il filtro dell'aria è stato pulito o sostituito. Vedere *Per regolare il motore alla pagina 25*.

Per effettuare un controllo di un filtro dell'aria di carta

1. Rimuovere il coperchio del filtro dell'aria.
2. Aprire i 2 ganci che sorreggono il telaio del filtro.
3. Rimuovere il telaio del filtro e il filtro dell'aria.

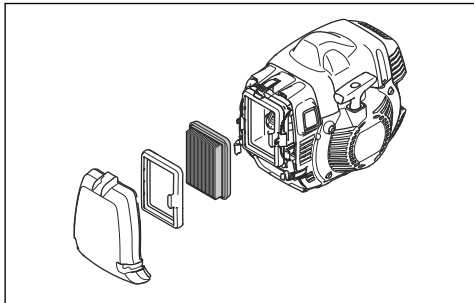

4. Controllare e pulire l'alloggiamento del filtro con una spazzola.
5. Controllare il filtro. Se sporco o danneggiato, sostituire il filtro.



ATTENZIONE: Non piegare o curvare il filtro poiché questo può causare danni allo stesso. Sostituire sempre i filtri danneggiati.

Per pulire un filtro dell'aria di nylon

1. Rimuovere il coperchio del filtro dell'aria.

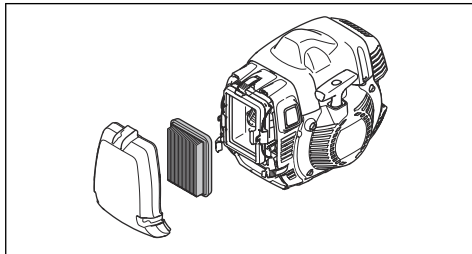

2. Rilasciare i ganci che sostengono il filtro dell'aria.
3. Rimuovere il filtro dell'aria.
4. Controllare e pulire l'alloggiamento del filtro con una spazzola.
5. Controllare il filtro. Pulire il filtro con acqua calda e sapone. Se danneggiato, sostituire il filtro.



ATTENZIONE: Sostituire sempre i filtri danneggiati.

Riduttore angolare

Il riduttore angolare è stato riempito per $\frac{3}{4}$ di grasso in fabbrica. Prima dell'uso, verificare che il livello di grasso non sia cambiato. Se fosse necessario rabboccare, usare Husqvarna grasso speciale. Non cambiare il grasso nel riduttore angolare. Affidare la riparazione del riduttore angolare al personale addetto alla manutenzione.

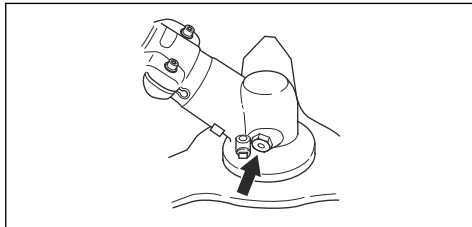

Albero di trasmissione

Lubrificare l'albero di trasmissione a intervalli di 3 mesi. Se non si è sicuri sulla procedura, chiedere consiglio a un'officina.

Per collegare e scollegare il controdatto



AVVERTENZA: Arrestare il motore, usare guanti protettivi e prestare la massima attenzione intorno ai bordi taglienti del gruppo di taglio.

Usare il controdatto per fissare alcuni tipi di gruppi di taglio. La filettatura del controdatto è sinistrorsa.

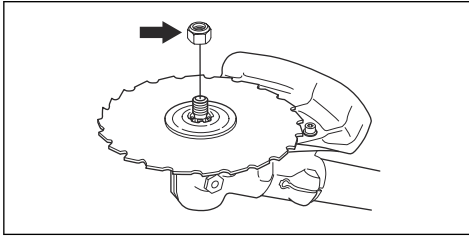

- Usare una chiave a brugola con un albero sufficientemente lungo da consentire di tenere la mano dietro la protezione del gruppo di taglio. La freccia nell'illustrazione mostra la zona di utilizzo sicuro della chiave a brugola.

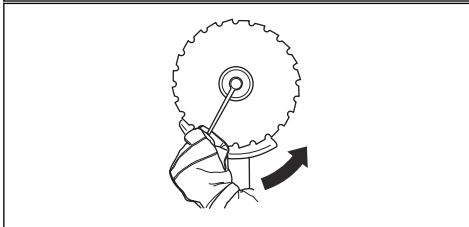
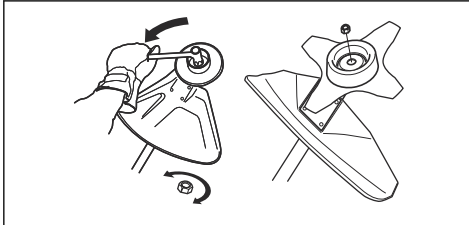

- Per fissare, serrare il controdado in direzione opposta alla rotazione del gruppo di taglio.
- Per rimuovere il controdado, girarlo nella stessa direzione della rotazione del gruppo di taglio.
- Tenere conto delle volte che si rimuove e fissa il controdado. Sostituire il controdado dopo circa 10 volte.

Nota: Assicurarsi che non sia possibile ruotare il controdado manualmente. Sostituire il controdado se la guarnizione in nylon non ha una resistenza minima di 1,5 Nm.

Per esaminare la candela



ATTENZIONE: Usare candele originali o del tipo raccomandato. Un tipo di candela errato può danneggiare il prodotto.

- Controllare la candela nel caso in cui il motore giri a bassa potenza, risulti difficile da avviare o non funzioni correttamente al regime minimo.

- Per ridurre il rischio di accumulo di materiale superfluo sugli elettrodi delle candele, osservare le seguenti istruzioni:
 - a) Accertarsi che il regime minimo sia regolato correttamente.
 - b) Accertarsi che la miscela sia corretta.
 - c) Accertarsi che il filtro dell'aria sia pulito.
- Se la candela è incrostata, pulirla e controllare che la distanza tra gli elettrodi sia corretta; vedere *Dati tecnici alla pagina 28*.

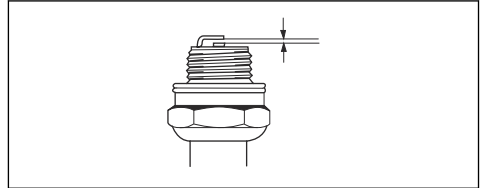

- Sostituire la candela secondo necessità.

Per regolare il motore

Se il motore non funziona correttamente, seguire queste istruzioni.

1. Fissare un gruppo di taglio approvato, vedi *Accessori alla pagina 30*.
2. Avviare il motore.
3. Utilizzare il prodotto in condizioni normali per 3 minuti.
4. Sollevare il gruppo di taglio in aria e accelerare al massimo per 30 secondi. Se si sta utilizzando una testina portafilo, assicurarsi che la linea del trimmer sia tagliata alla lunghezza corretta dalla protezione della lama.

Nota: Non tagliare erba o rami durante questo passaggio.

5. Per assicurarsi che il motore funzioni correttamente, utilizzare il prodotto in condizioni normali.
6. Se il motore non funziona correttamente, ripetere i passaggi 4 e 5 per altre 3 volte.
7. Se il motore non funziona correttamente dopo aver effettuato tutti questi passaggi, far regolare/riparare il prodotto al concessionario Husqvarna.

Per affilare il coltello per erba e la lama tagliaerba



AVVERTENZA: Spegnerne il motore. Usare guanti protettivi.

- Per affilare il coltello per erba o la lama tagliaerba in modo corretto, fare riferimento alle istruzioni fornite con il gruppo di taglio.
- Affilare in modo uguale tutti i taglienti per mantenere l'equilibrio.

- Utilizzare una lima piatta a taglio semplice.

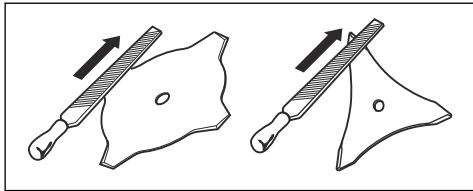

AVVERTENZA: Gettare sempre le lame danneggiate. Non tentare di raddrizzare una lama piegata o storta e utilizzarla di nuovo.

Per affilare la lama per sfrascatura



AVVERTENZA: Spegnerne il motore. Usare guanti protettivi.

- Per affilare la lama correttamente, fare riferimento alle istruzioni fornite con la lama.
- Accertarsi che il prodotto e la lama abbiano un supporto sufficiente durante l'affilatura.

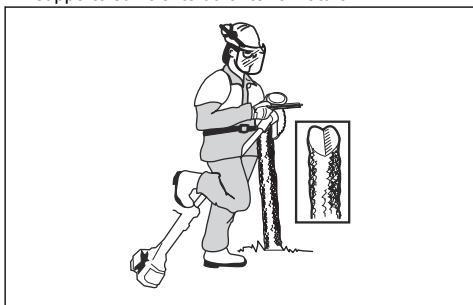

- Usare una lima tonda da 5,5 mm ed un supporto per lima.

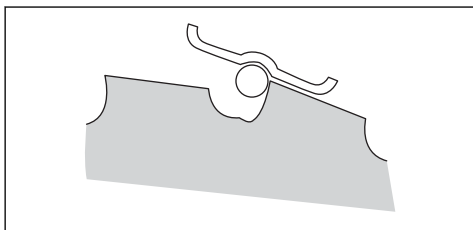

- Tenere la lima a un angolo di 15°.

- Affilare un dente della lama per sfrascatura verso destra e il dente successivo verso sinistra, vedere l'illustrazione.

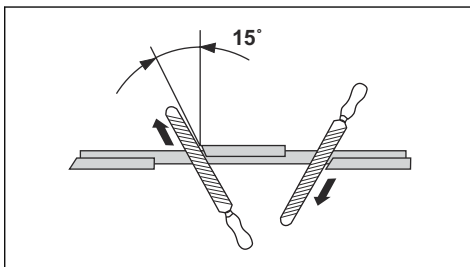

Nota: Se la lama risulta gravemente usurata, affilare i taglienti dei denti con una lima piatta. Continuare ad affilare con una lima tonda.

- Limare tutti i taglienti in modo uguale per mantenere la lama in equilibrio.
- Regolare la disposizione della lama a 1 mm con gli attrezzi consigliati. Fare riferimento alle istruzioni fornite con la lama.

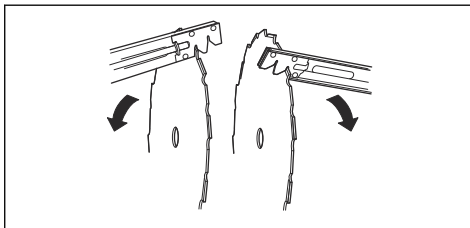

AVVERTENZA: Gettare sempre le lame danneggiate. Non tentare di raddrizzare una lama piegata o storta e utilizzarla di nuovo.

Per regolare il prodotto per ambienti freddi

Se la temperatura è pari o inferiore a 5°, sono necessarie alcune regolazioni per prevenire problemi di funzionamento.

- Fissare il condotto dell'aria come mostrato nell'immagine. Assicurarsi che la freccia sia rivolta nella direzione del simbolo modalità invernale.

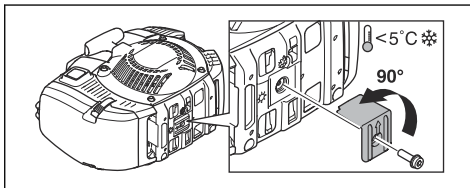

- Sostituire il coperchio del filtro dell'aria con il coperchio del filtro dell'aria da modalità invernale.

- Se si utilizza il prodotto in presenza di neve, fissare un coperchio sulla parte superiore del motorino di avviamento.

surriscalda troppo e può essere danneggiato.

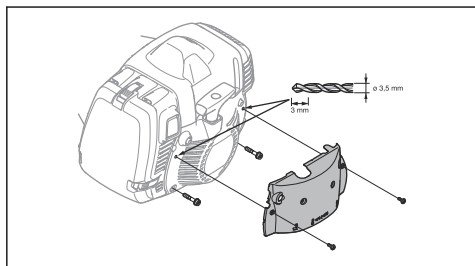

- Per il modello 545FXT AT, accertarsi che il cavo sia lubrificato quando si utilizza il prodotto in ambienti freddi.
- A temperature superiori a 5°, tornare al normale coperchio del filtro dell'aria. Rimuovere il coperchio sulla parte superiore del motorino di avviamento e regolare il condotto dell'aria per farlo tornare alla posizione iniziale. Assicurarsi che la freccia sia rivolta nella direzione del simbolo modalità estiva.



ATTENZIONE: Non utilizzare mai il prodotto a temperature superiori a 5° se è regolato per la modalità invernale. Il motore si

Per lubrificare il cavo

545FXT AT

Nota: Il cavo viene lubrificato in fabbrica. Lubrificare il cavo una volta al mese.

1. Rimuovere la copertura protettiva.
2. Rimuovere il coperchio del cilindro per accedere ai soffiati in gomma sul cavo.
3. Rimuovere il tappo sul nipplo di ingrassaggio.
4. Usare lo spray antigelo con un tubo di mandata di 2 mm. Spruzzare a piccoli intervalli.

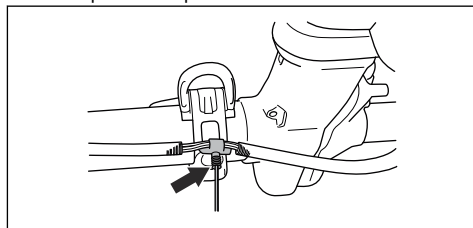

5. Esaminare i soffiati in gomma sul cavo per assicurarsi che questo non si espanda.
6. Fissare il coperchio del cilindro e la copertura protettiva.

Ricerca guasti

Il motore non si avvia

Controllo	Possibile causa	Procedimento
Interruttore di arresto.	Verificare che l'interruttore di arresto sia in posizione di arresto.	Affidare la sostituzione dell'interruttore di arresto a un'officina autorizzata.
Ganci del motorino di avviamento.	I ganci del motorino di avviamento non possono muoversi liberamente.	Rimuovere il coperchio del motorino di avviamento e pulire la zona circostante i ganci. Vedere <i>Per pulire il sistema di raffreddamento e i ganci del motorino di avviamento alla pagina 23</i> . Chiedere aiuto a un'officina autorizzata.
Serbatoio carburante.	Tipo di carburante non adatto.	Svuotare il serbatoio del carburante e sostituire con carburante corretto.

Controllo	Possibile causa	Procedimento
Candela.	La candela è sporca o umida.	Accertarsi che la candela sia asciutta e pulita.
	La distanza tra gli elettrodi della candela è errata.	Pulire la candela. Assicurarsi che la distanza tra gli elettrodi sia corretta. Accertarsi che la candela sia munita di un dispositivo di soppressione.
		Fare riferimento ai Dati tecnici per informazioni sulla corretta distanza tra gli elettrodi.
	La candela è allentata.	Serrare la candela.

Il motore si avvia ma si arresta nuovamente

Controllo	Possibile causa	Procedimento
Serbatoio del carburante	Tipo di carburante non adatto.	Svuotare il serbatoio del carburante e sostituire con carburante corretto.
Filtro dell'aria	Il filtro dell'aria è ostruito.	Pulire il filtro dell'aria.

Trasporto, stoccaggio e smaltimento

Trasporto e rimessaggio

- Lasciar raffreddare il prodotto prima del trasporto o dello stoccaggio.
- Rimuovere il cappuccio della candela prima di lunghi periodi di stoccaggio.
- Fissare il prodotto durante il trasporto. Assicurarsi che non si possa spostare.
- Accertarsi che non vi sia rischio di perdite di carburante, fumi di carburante, fiamme libere o scintille durante il trasporto e lo stoccaggio.
- Fissare la protezione di trasporto durante il trasporto e lo stoccaggio.
- Pulire ed effettuare la manutenzione del prodotto prima di lunghi periodi di stoccaggio.

Dati tecnici

Dati tecnici

	545RXT AT	545FX AT	545FXT AT
Motore			
Cilindrata, cm ³	45,7	45,7	45,7
Alesaggio, mm	42	42	42
Corsa, mm	33	33	33
Regime minimo, giri/min	2700	2700	2700
Regime albero in uscita, giri/min	8800	9700	9700

	545RXT AT	545FX AT	545FXT AT
Potenza max. motore a norma ISO 8893, kW/ giri/min.	2,2/9000	2,2/9000	2,2/9000
Impianto di accensione			
Candela	NGK CMR6H	NGK CMR6H	NGK CMR6H
Distanza tra gli elettrodi, mm	0,5	0,5	0,5
Carburante			
Capacità del serbatoio del carburante, litri/cm ³	1,0/1000	1,0/1000	1,0/1000
Peso			
Escluso carburante, gruppo di taglio e protezione, kg	8,6	8,2	8,4
Emissioni di rumore ³			
Livello acustico, misurato dB(A)	115	115	115
Livello acustico, garantito L _{WA} dB(A)	116	116	116
Livelli di rumorosità ⁴			
Livello di pressione acustica equivalente rispetto all'udito dell'operatore, misurato in base alle norme EN/ISO 11806 e ISO 22868, [dB(A)]			
Equipaggiato con testina portafilo (originale)	102	102	102
Equipaggiato con lama tagliaerba (originale)	101	101	101
Equipaggiata con lama per sfrascatura (originale)	–	99	99
Livelli di vibrazioni ⁵			
Livelli di vibrazione equivalenti (a _{h_v,eq}) all'impugnatura, misurati in base alle norme EN ISO 11806 e ISO 22867, in m/s ²			
Equipaggiato con testina portafilo (originale), sinistra/destra	3,2/3,2		
Equipaggiato con lama tagliaerba (originale), sinistra/destra	3,3/3,5		
Equipaggiata con lama per sfrascatura (originale), sinistra/destra	–	2,9/3,3	3,5/3,2

³ Emissioni di rumore nell'ambiente misurate come potenza sonora (L_{WA}) in base alla direttiva CE 2000/14/CE. Il livello di potenza acustica riportato per il macchinario è stato misurato con il gruppo di taglio originale che emette il livello massimo. La differenza tra potenza acustica misurata e garantita è che la potenza acustica garantita comprende anche la dispersione nel risultato di misurazione e le variazioni tra le diverse macchine dello stesso modello come da Direttiva 2000/14/CE.

⁴ I dati riportati per il livello di pressione acustica hanno una dispersione statistica tipica (deviazione standard) di 1,2 dB(A).

⁵ I dati riportati per il livello di vibrazioni presentano una dispersione statistica tipica (deviazione standard) di 0,2 m/s².

Accessori

Accessori 545RXT AT

Accessori omologati	Tipo di accessori	Protezione gruppo di taglio n° codice
Foro centrale di lame/coltelli, Ø 25,4 mm	Passo albero lama M12	
Lama tagliaerba/coltello per erba	Multi 255-3 (Ø 255, 3 denti)	537 28 85-01 / 544 46 43-01
	Multi 275-4 (Ø 275, 4 denti)	537 28 85-01 / 544 46 43-01
	Multi 300-3 (Ø 300 3 denti)	537 28 85-01 / 544 46 43-01
Lama per sfrascatura	Maxi XS 200-26 (Ø 200, 26 denti)	537 31 09-02
	Scarlet 200-22 (Ø 200, 22 denti)	537 31 09-02
Coltelli in plastica	Tricut Ø 300 mm (le singole lame hanno il n° codice 531 01 77-15)	537 28 85-01 / 544 46 43-01
Testina portafilo	T55x (filo Ø 2,7-3,3 mm)	503 95 43-01 / 544 46 43-01
	Trimmy S II (filo Ø 2,4-3,3 mm)	503 95 43-01 / 544 46 43-01
	T45x (filo Ø 2,7-3,3 mm)	503 95 43-01 / 544 46 43-01
Coppa di sostegno	Fissa	

Accessori per o modelli 545FX AT, 545FXT AT

Accessori omologati	Tipo di accessori	Protezione gruppo di taglio n° codice
Foro centrale di lame/coltelli, Ø 25,4 mm	Passo albero lama M12	
Lama tagliaerba/coltello per erba	Multi 255-3 (Ø 255, 3 denti)	537 29 74-01 / 544 46 43-01
	Multi 275-4 (Ø 275, 4 denti)	537 29 74-01 / 544 46 43-01
	Multi 300-3 (Ø 300 3 denti)	537 29 74-01 / 544 46 43-01
Lama per sfrascatura	Maxi 200-26 (Ø 200, 26 denti)	574 53 26-01
	Scarlet 200-22 (Ø 200, 22 denti)	574 53 26-01
	Scarlet 225-24 (Ø 225, 24 denti)	574 50 67-02
	Maxi 225-24T BACHO (Ø 225, 24 denti)	574 50 67-02
Coltelli in plastica	Tricut Ø 300 mm (le singole lame hanno il n° codice 531 01 77-15)	537 29 74-01 / 544 46 43-01

Accessori omologati	Tipo di accessori	Protezione gruppo di taglio n° codice
Testina portafilo	Trimmy S II (filo Ø 2,4-3,3 mm)	537 29 73-01 / 544 46 43-01
	Auto 55 (filo Ø 2,7-3,3 mm)	537 29 73-01 / 544 46 43-01
	T45x (filo Ø 2,7-3,3 mm)	537 29 73-01 / 544 46 43-01
	T55x (filo Ø 2,7-3,3 mm)	537 29 73-01 / 544 46 43-01
Coppa di sostegno	Fissa	

Dichiarazione di conformità CE

Dichiarazione di conformità CE

Husqvarna AB, SE-561 82 Huskvarna, Svezia, tel.: +46-36-146500, dichiara con la presente che i decespugliatori **Husqvarna 545RXT AT, 545FX AT e 545FXT AT** a partire dai numeri di serie del 2016 in poi (l'anno viene evidenziato nella targhetta dati di funzionamento seguita dal numero di serie) sono conformi alle disposizioni della DIRETTIVA DEL CONSIGLIO:

- del 17 maggio 2006 "sulle macchine" **2006/42/CE**
- del 26 febbraio 2014 "sulla compatibilità elettromagnetica" **2014/30/EU**.
- dell'8 maggio 2000 "sulle emissioni di rumore nell'ambiente" **2000/14/EC**. Valutazione della conformità eseguita ai sensi dell'Allegato V. Per informazioni sulle emissioni di rumore, vedere il capitolo Dati tecnici.
- dell'8 giugno 2011 sulla "restrizione dell'uso di determinate sostanze pericolose nelle apparecchiature elettriche ed elettroniche" **2011/65/UE**.

Sono state applicate le seguenti norme:

EN ISO 12100:2010, EN ISO 11806-1:2011, ISO 14982:2009, CISPR 12:2007+A:2009, EN 50581:2012

SMP Svensk Maskinprovning AB, Box 7035, SE-750 07 Uppsala, Sweden, ha eseguito l'omologazione volontaria

per conto di Husqvarna AB. I certificati hanno i seguenti numeri: **SEC/16/2458**

SMP Svensk Maskinprovning AB, Box 7035, SE-750 07 Uppsala, Sweden, ha inoltre l'accordo verificato con l'Appendice V della Direttiva del Consiglio 2000 /14/EG.

Il certificato reca il numero: **01/164/081**

Huskvarna, 2016-10-10



Per Gustafsson, Responsabile sviluppo (rappresentante autorizzato per Husqvarna AB e responsabile della documentazione tecnica).

Marchi registrati

Il marchio denominativo e i logo *Bluetooth®* sono marchi registrati di proprietà di *Bluetooth SIG, inc.* e qualsiasi utilizzo di tali marchi da parte di Husqvarna è soggetto a licenza.

Tri Cut

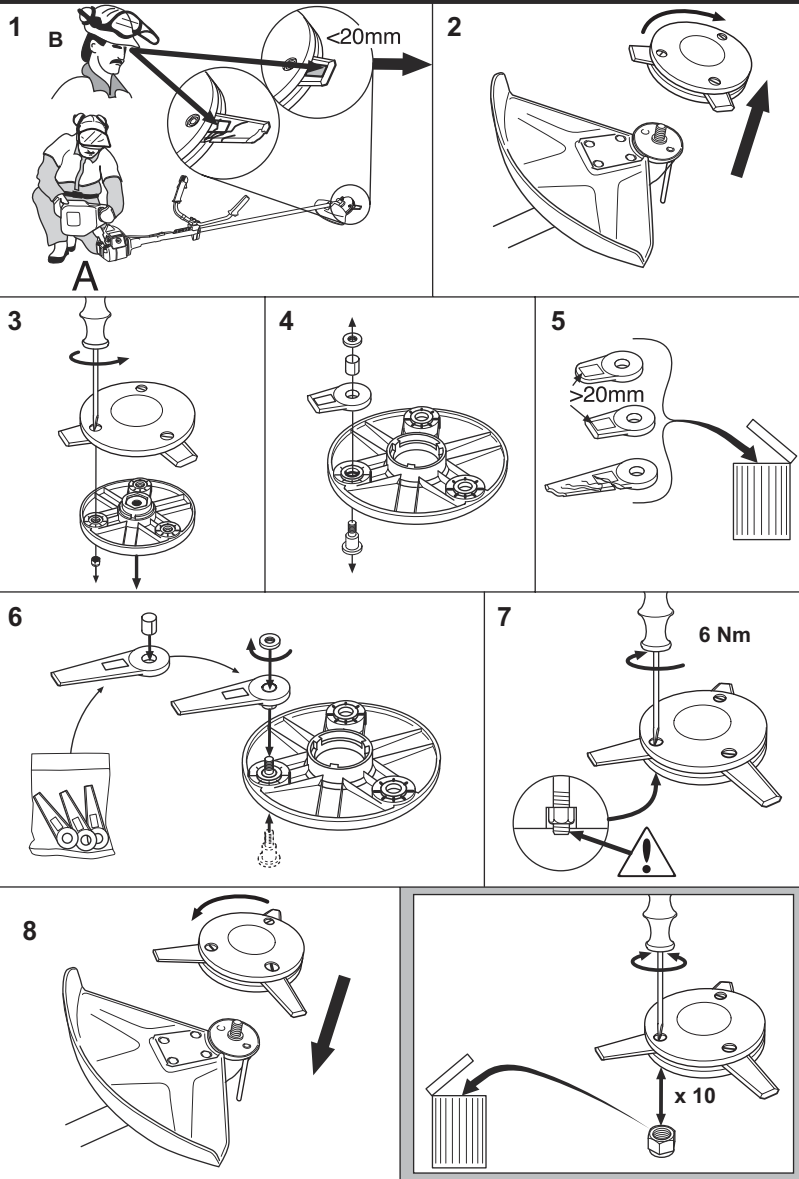

Trimmy SII



1

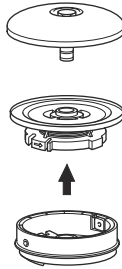
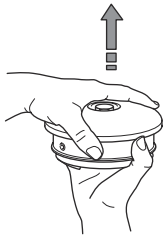

2

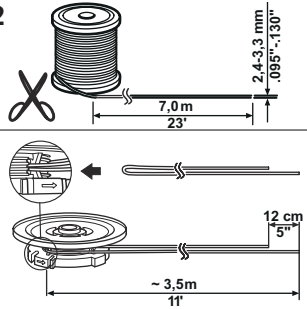

3

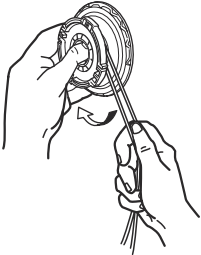

4

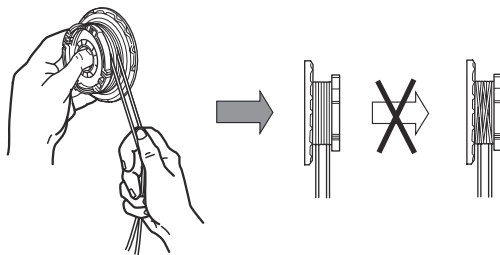

5

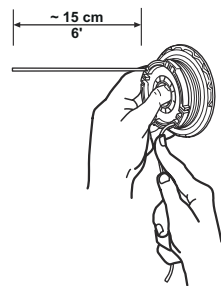

6

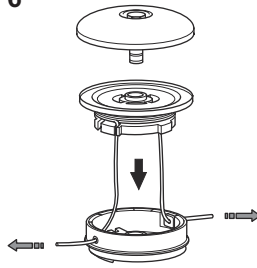

7

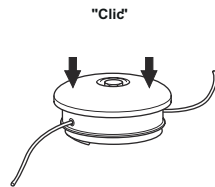

8

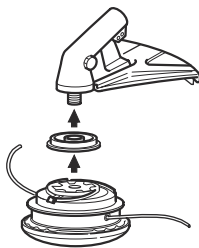

9

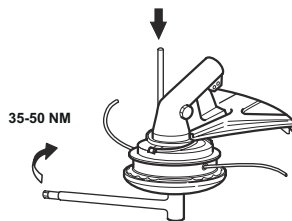

Trimmy SII

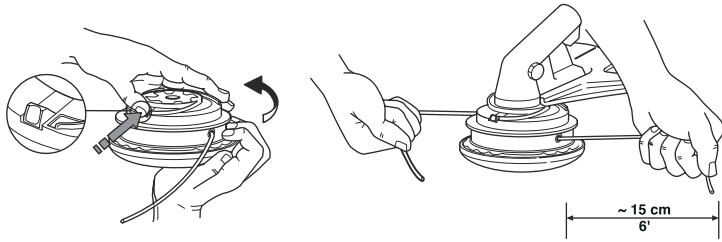

1

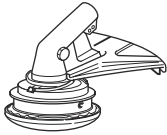

2

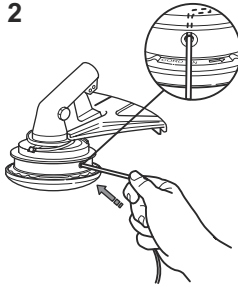

3

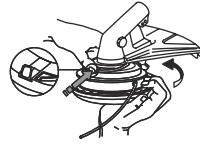

4

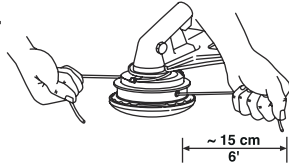

T45, T45x

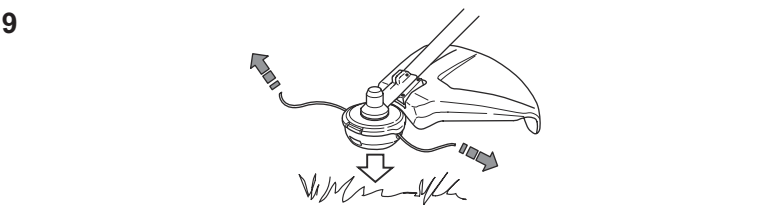
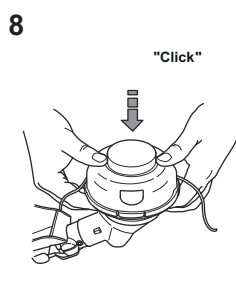
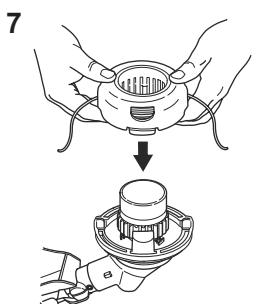
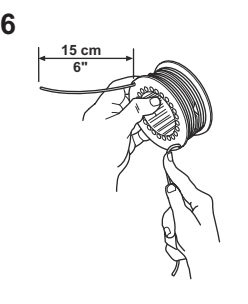
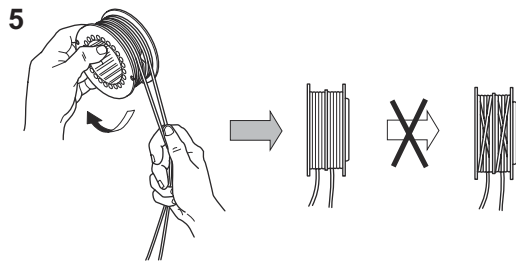
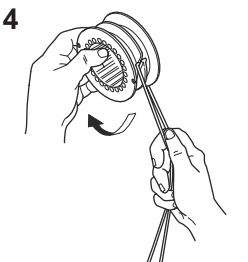
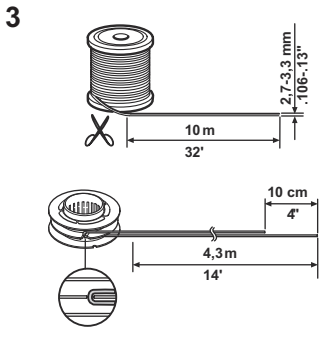
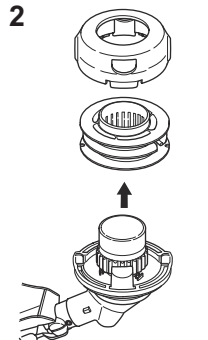
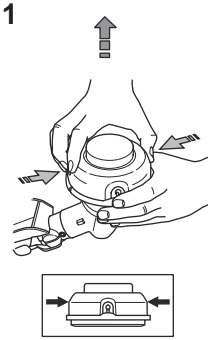

T55x



1

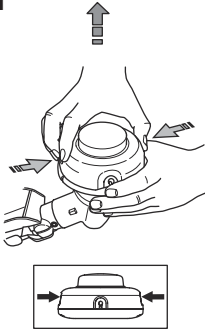

2

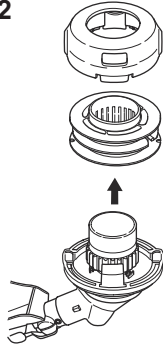

3

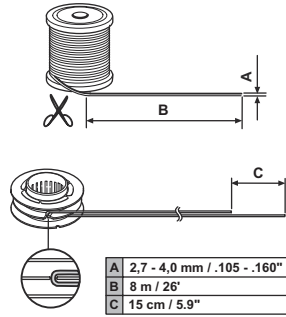

4

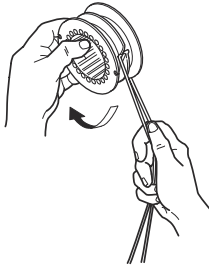

5

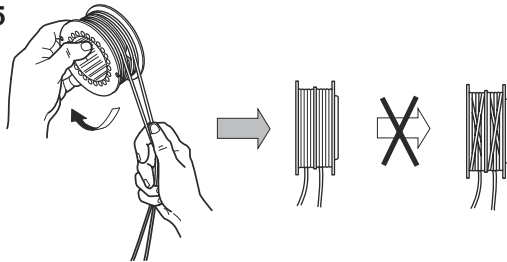

6

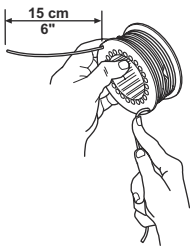

7

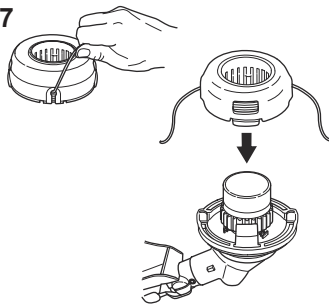

8

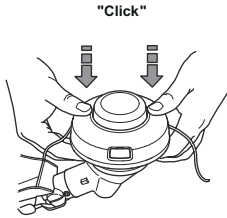

9

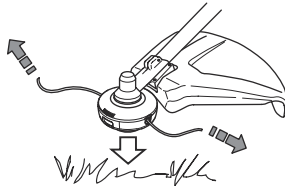



www.husqvarna.com

Istruzioni originali

1158305-41



2020-08-10