

STIHL TS 700, 800

**STIHL**



2 - 38      **Gebrauchsanleitung**  
38 - 78      **Notice d'emploi**  
78 - 115    **Istruzioni d'uso**



Hubraum: 98,5 cm<sup>3</sup>

den einschlägigen Bestimmungen der Richtlinien 2011/65/EU, 2006/42/EG, 2014/30/EU und 2000/14/EG entspricht und in Übereinstimmung mit den jeweils zum Produktionsdatum gültigen Versionen der folgenden Normen entwickelt und gefertigt worden ist:

EN ISO 19432, EN 55012, EN 61000-6-1

Zur Ermittlung des gemessenen und des garantierten Schalleistungspegels wurde nach Richtlinie 2000/14/EG, Anhang V, unter Anwendung der Norm ISO 3744 verfahren.

#### Gemessener Schalleistungspegel

TS 700: 115 dB(A)  
TS 800: 116 dB(A)

#### Garantierter Schalleistungspegel

TS 700: 117 dB(A)  
TS 800: 118 dB(A)

Aufbewahrung der Technischen Unterlagen:

ANDREAS STIHL AG & Co. KG  
Produktzulassung

Das Baujahr und die Maschinennummer sind auf dem Gerät angegeben.

Waiblingen, 03.02.2020

ANDREAS STIHL AG & Co. KG

i. V.



Dr. Jürgen Hoffmann

Leiter Erzeugnisdaten, -vorschriften und Zulassung



## 26 Adresses

### 26.1 STIHL Hauptverwaltung

ANDREAS STIHL AG & Co. KG  
Postfach 1771  
71307 Waiblingen

### 26.2 STIHL Vertriebsgesellschaften

#### DEUTSCHLAND

STIHL Vertriebszentrale AG & Co. KG

Robert-Bosch-Straße 13  
64807 Dieburg  
Telefon: +49 6071 3055358

#### ÖSTERREICH

STIHL Ges.m.b.H.  
Fachmarktstraße 7  
2334 Vösendorf  
Telefon: +43 1 86596370

#### SCHWEIZ

STIHL Vertriebs AG  
Isenrietstraße 4  
8617 Mönchaltorf  
Telefon: +41 44 9493030

#### TSCHECHISCHE REPUBLIK

Andreas STIHL, spol. s r.o.  
Chrlická 753  
664 42 Modřice

### 26.3 STIHL Importeure

#### BOSNIEN-HERZEGOWINA

UNIKOMERC d. o. o.  
Bišće polje bb  
88000 Mostar  
Telefon: +387 36 352560  
Fax: +387 36 350536

#### KROATIEN

UNIKOMERC - UVOZ d.o.o.

Sjedište:  
Amruševa 10, 10000 Zagreb

Prodaja:  
Ulica Kneza Ljudevita Posavskog 56, 10410  
Velika Gorica

Telefon: +385 1 6370010  
Fax: +385 1 6221569

#### TÜRKEI

SADAL TARIM MAKİNALARI DIŞ TİCARET A.Ş.  
Alsancak Sokak, No:10 I-6 Özel Parsel  
34956 Tuzla, İstanbul  
Telefon: +90 216 394 00 40  
Fax: +90 216 394 00 44

## Table des matières

1 Indications concernant la présente Notice  
d'emploi.....39

2	Prescriptions de sécurité et techniques de travail.....	40
3	Exemples d'utilisation.....	48
4	Disques à découper.....	52
5	Disques en résine synthétique.....	53
6	Disques diamantés.....	53
7	Montage du palier avec capot protecteur.....	55
8	Tension de la courroie poly-V.....	62
9	Montage□/ remplacement du disque.....	63
10	Carburant.....	64
11	Ravitaillement en carburant.....	65
12	Mise en route / arrêt du moteur.....	66
13	Système de filtre à air.....	68
14	Réglage du carburateur.....	69
15	Bougie.....	70
16	Remplacement de la courroie poly-V.....	71
17	Chariot de guidage.....	72
18	Rangement.....	72
19	Instructions pour la maintenance et l'entretien.....	72
20	Conseils à suivre pour réduire l'usure et éviter les avaries.....	74
21	Principales pièces.....	74
22	Caractéristiques techniques.....	75
23	Instructions pour les réparations.....	77
24	Mise au rebut.....	77
25	Déclaration de conformité UE.....	77
26	Adresses.....	78

Chère cliente, cher client,

nous vous félicitons d'avoir choisi un produit de qualité de la société STIHL.

Ce produit a été fabriqué avec les procédés les plus modernes et les méthodes de surveillance de qualité les plus évoluées. Nous mettons tout en œuvre pour que cette machine vous assure les meilleurs services, de telle sorte que vous puissiez en être parfaitement satisfait.

Pour toute question concernant cette machine, veuillez vous adresser à votre revendeur ou directement à l'importateur de votre pays.



Dr. Nikolas Stihl

## 1 Indications concernant la présente Notice d'emploi

### 1.1 Pictogrammes

Les pictogrammes appliqués sur la machine sont expliqués dans la présente Notice d'emploi.

Suivant la machine et son équipement spécifique, les pictogrammes suivants peuvent y être appliqués.



Réservoir à carburant ; mélange d'essence et d'huile moteur



Actionner la soupape de décompression



Actionner la pompe d'amorçage manuelle



Prise d'eau, robinet d'arrêt



Écrou de tension de courroie



Tirer la poignée de lancement

### 1.2 Repérage des différents types de textes



#### AVERTISSEMENT

Avertissement contre un risque d'accident et de blessure ainsi que de graves dégâts matériels.

AV/5

Avertissement contre un risque de détérioration de la machine ou de certains composants.

### 1.3 Développement technique

La philosophie de STIHL consiste à poursuivre le développement continu de toutes ses machines et de tous ses dispositifs ; c'est pourquoi nous devons nous réserver tout droit de modification de nos produits, en ce qui concerne la forme, la technique et les équipements.

On ne pourra donc en aucun cas se prévaloir des indications et illustrations de la présente Notice d'emploi à l'appui de revendications quelconques.

## 2 Prescriptions de sécurité et techniques de travail



En travaillant avec la découpeuse à disque, il faut respecter des prescriptions de sécurité particulières, parce que le disque à découper tourne à une très haute vitesse.



Avant la première mise en service, lire attentivement et intégralement la présente Notice d'emploi. La conserver précieusement pour pouvoir la relire lors d'une utilisation ultérieure. Le fait de ne pas respecter les prescriptions de sécurité peut entraîner un danger de mort.

Respecter les prescriptions de sécurité nationales spécifiques publiées par ex. par les caisses professionnelles d'assurances mutuelles, caisses de sécurité sociale, services pour la protection du travail et autres organismes compétents.

Les employeurs des pays de l'Union Européenne doivent impérativement respecter la directive 2009/104/CE – Prescriptions minimales de sécurité et de santé pour l'utilisation par les travailleurs au travail d'équipements de travail.

Toute personne qui utilise pour la première fois un dispositif à moteur doit se faire expliquer par le vendeur ou par un autre spécialiste comment utiliser celui-ci en toute sécurité ou alors participer à un stage de formation.

Les jeunes encore mineurs ne sont pas autorisés à travailler avec cette machine – une seule exception est permise pour des apprentis de plus de 16 ans travaillant sous surveillance.

Veiller à ce que des spectateurs éventuels, en particulier des enfants, ou des animaux restent à une distance suffisante.

Lorsque la machine n'est pas utilisée, la ranger en veillant à ce qu'elle ne présente aucun danger pour d'autres personnes. Conserver la machine à un endroit adéquat, de telle sorte qu'elle ne puisse pas être utilisée sans autorisation.

L'utilisateur est responsable des blessures qui pourraient être infligées à d'autres personnes, de même que des dégâts matériels causés.

Ne confier la machine qu'à des personnes familiarisées avec ce modèle et sa manipulation – toujours y joindre la Notice d'emploi.

L'utilisation de dispositifs à moteur bruyants peut être soumise à des prescriptions nationales ou locales précisant les créneaux horaires à respecter.

L'utilisateur de la machine doit être reposé, en bonne santé et en bonne condition physique.

Il est conseillé à toute personne qui ne doit pas se fatiguer pour des raisons de santé de consulter son médecin pour savoir si l'utilisation d'un dispositif à moteur ne présente aucun risque.

Uniquement pour les personnes qui portent un stimulateur cardiaque : le système d'allumage de cette machine engendre un champ électromagnétique de très faible intensité. Une influence sur certains types de stimulateurs cardiaques ne peut pas être totalement exclue. Afin d'écartier tout risque pour la santé, STIHL recommande aux personnes portant un stimulateur cardiaque de consulter leur médecin traitant et le fabricant du stimulateur cardiaque.

Il est interdit de travailler avec la machine après avoir consommé de l'alcool ou de la drogue ou bien après avoir pris des médicaments qui risquent d'affecter la réactivité.

Remettre le travail à plus tard en présence de conditions météorologiques défavorables (pluie, neige, gel, vent) – **Risque d'accident accru !**

La machine est conçue exclusivement pour le travail avec des disques à découper. Elle ne convient pas pour la coupe du bois ou d'objets en bois.

La poussière d'amiante est extrêmement nocive – **ne jamais découper de l'amiante !**

L'utilisation de cette machine pour d'autres travaux est interdite et pourrait provoquer des accidents ou endommager la machine.

N'apporter aucune modification à cette machine – cela risquerait d'en compromettre la sécurité. STIHL décline toute responsabilité pour des blessures ou des dégâts matériels occasionnés en cas d'utilisation d'équipements rapportés non autorisés.

Il faut exclusivement monter des disques à découper qui sont autorisés par STIHL pour cette machine ou alors des pièces technique-ment équivalentes. Pour toute question à ce sujet, s'adresser à un revendeur spécialisé. Utiliser exclusivement des disques à découper ou des accessoires de haute qualité. Sinon, des accidents pourraient survenir ou la machine risquerait d'être endommagée.

STIHL recommande d'utiliser des disques à découper et des accessoires d'origine STIHL. Leurs propriétés sont adaptées de manière optimale au produit et aux exigences de l'utilisateur.

Pour le nettoyage de cette machine, ne pas utiliser un nettoyeur haute pression. Le puissant jet d'eau risquerait d'endommager certaines pièces de la machine.

Ne pas nettoyer la machine au jet d'eau.



Ne jamais utiliser des scies circulaires, des outils à plaquettes de carbure, des outils de désincarcération ou des outils pour le sciage du bois, ni tout autre outil denté – **risque de blessures mortelles** ! Contrairement aux disques à découper qui tournent régulièrement en enlevant des particules, les dents d'une scie circulaire en rotation peuvent s'accrocher dans la matière à couper. Cela se manifeste par une coupe saccadée et peut provoquer des réactions incontrôlées de la machine, engendrant des forces de réaction extrêmement dangereuses (rebond).

## 2.1 Vêtements et équipements

Porter des vêtements et équipements de protection réglementaires.



Les vêtements doivent être appropriés et ne doivent pas être gênants. Porter des vêtements bien ajustés – ou une combinaison, mais pas de tablier.

Pour le découpage d'éléments en acier, porter des vêtements en matières difficilement inflammables (par ex. en cuir ou en coton spécialement traité pour réduire le risque d'inflammation) – ne pas porter des tissus en fibres synthétiques – **risque d'inflammation par les étincelles projetées !**

Les vêtements ne doivent pas non plus être enduits de matières inflammables (copeaux, carburant, huile etc.).

Ne pas porter des vêtements flottants, un châle, une cravate, des bijoux – qui risqueraient de se prendre dans les pièces mobiles de la machine. Les personnes aux cheveux longs doivent les nouer et les assurer de telle sorte qu'ils soient maintenus au-dessus des épaules.



**Porter des chaussures de sécurité** avec semelle antidérapante et coquille d'acier.



**AVERTISSEMENT**



Pour réduire le risque de blessure oculaire, porter des lunettes de protection couvrant étroitement les yeux et conformes à la norme EN 166.

Veiller à ce que les lunettes de protection soient bien ajustées.

Porter une visière pour la protection du visage et veiller à ce qu'elle soit bien ajustée. La visière à elle seule n'est pas une protection suffisante des yeux.

Porter un casque de sécurité en cas de risque de chute d'objets.

Au cours du travail, des poussières (par ex. des matières cristallines provenant de l'objet à couper), des vapeurs et des fumées peuvent être dégagées – **risque pour la santé !**

En cas de dégagement de poussière, toujours porter un **masque antipoussière**.

En cas de risque de dégagement de vapeurs ou de fumées (par ex. au découpage de matériaux composites), porter un **masque respiratoire**.

Porter un **dispositif antibruit** « individuel » – par ex. des capsules protège-oreilles.



Porter des gants de travail robustes en matériau résistant (par ex. en cuir).

STIHL propose une gamme complète d'équipements pour la protection individuelle.

## 2.2 Transport de la machine

Toujours arrêter le moteur.

Porter la machine seulement par la poignée tubulaire – avec le disque à découper orienté vers l'arrière – le silencieux très chaud se trouvant du côté opposé au corps.

Ne pas toucher aux parties très chaudes de la machine, tout spécialement à la surface du silencieux – **risque de brûlure !**

Ne jamais transporter la machine avec le disque monté – **le disque risquerait de casser !**

Pour le transport dans un véhicule : assurer la machine de telle sorte qu'elle ne risque pas de se renverser, d'être endommagée ou de perdre du carburant.

## 2.3 Ravitaillement



**L'essence est un carburant extrêmement inflammable** – rester à une distance suffisante de toute flamme ou source d'inflammation – ne pas renverser du carburant – ne pas fumer.

**Arrêter le moteur** avant de refaire le plein.

Ne pas refaire le plein tant que le moteur est très chaud – du carburant peut déborder – **risque d'incendie !**

Ouvrir prudemment le bouchon du réservoir à carburant, afin que la surpression interne s'échappe lentement et que du carburant ne soit pas éjecté.

Faire le plein exclusivement à un endroit bien aéré. Si l'on a renversé du carburant, essuyer immédiatement la machine. Ne pas se renverser du carburant sur les vêtements – le cas échéant, se changer immédiatement.

De la poussière peut s'accumuler sur le bloc moteur, notamment dans la zone du carburateur. Il y a un risque d'incendie si la poussière est imprégnée d'essence. Éliminer régulièrement la poussière du bloc moteur.



S'assurer qu'il n'y a pas de fuites ! Si l'on constate une fuite de carburant, ne pas mettre le moteur en marche – **danger de mort par suite de brûlures !**

Les découpeuses à disque peuvent être équipées de différents bouchons de réservoir :

### 2.3.1 Bouchon de réservoir à baïonnette

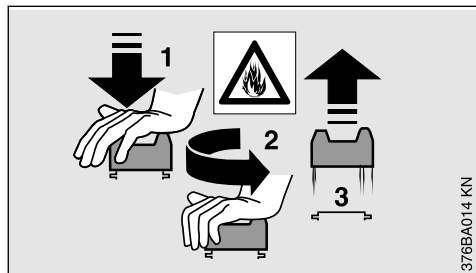

Ne jamais utiliser un outil pour ouvrir ou fermer le bouchon de réservoir à baïonnette. En effet, cela pourrait endommager le bouchon et du carburant risquerait de s'échapper.

Après le ravitaillement, refermer soigneusement le bouchon à baïonnette.

### 2.3.2 Bouchon de réservoir à visser



Après le ravitaillement, le bouchon de réservoir à visser doit être serré le plus fermement possible.

Cela réduit le risque de desserrage du bouchon du réservoir sous l'effet des vibrations du moteur, et de fuite de carburant.

## 2.4 Découpeuse à disque, palier de broche

Un palier de broche en parfait état garantit l'absence de faux-ronde et de voile du disque diamanté – le cas échéant, le faire contrôler par le revendeur spécialisé.

## 2.5 Disques à découper

### 2.5.1 Choix des disques à découper

Les disques à découper doivent être expressément homologués pour le découpage à main levée. Ne pas utiliser d'autres disques ou appareils auxiliaires – **risque d'accident !**

Des disques à découper sont proposés pour les matières les plus diverses : tenir compte des marques d'identification appliquées sur les disques.

STIHL recommande de travailler systématiquement avec arrosage.



Utiliser uniquement des disques à découper ayant le diamètre extérieur prescrit.



Le diamètre de l'alésage pour broche, dans le disque, et l'arbre de la découpeuse doivent coïncider.

S'assurer que l'alésage pour broche n'est pas endommagé. Ne pas utiliser des disques à découper dont l'alésage pour broche est endommagé – **risque d'accident !**



La vitesse de rotation maximale admissible pour le disque à découper doit être égale ou supérieure au régime maximal de la broche de la découpeuse à disque ! – Voir chapitre « Caractéristiques techniques ».

Avant de monter des disques à découper qui ont déjà servi, s'assurer qu'ils ne présentent aucun défaut : fissures, ébréchures, crênelures, manque de planéité, signes de fatigue sur le corps, endommagement ou perte d'un segment, traces de surchauffe (variation de teinte) ou endommagement de l'alésage de centrage sur la broche.

Ne jamais utiliser des disques à découper fissurés, ébréchés ou déformés.

Des disques diamantés de mauvaise qualité ou non homologués peuvent vibrer pendant le découpage. Par suite de ce flottement, de tels disques diamantés risquent d'être fortement freinés ou de se coincer dans la coupe – **risque de rebond ! Un rebond risque de causer des blessu-**

**res mortelles !** Remplacer immédiatement les disques diamantés qui accusent un flottement continu, ou même seulement sporadique.

Ne jamais redresser des disques diamantés.

Ne pas utiliser un disque à découper tombé sur le sol – les disques à découper endommagés peuvent éclater – **risque d'accident !**

Avec les disques en résine synthétique, respecter la date limite d'utilisation.

### 2.5.2 Montage des disques à découper

Contrôler la broche de la découpeuse à disque, ne pas employer une découpeuse dont la broche est endommagée – **risque d'accident !**

En cas de disques diamantés, tenir compte des flèches indiquant le sens de rotation prescrit.

Positionner correctement la rondelle de pression avant – serrer fermement la vis de serrage – faire tourner le disque à la main, en contrôlant le faux-rond et le voile.

### 2.5.3 Stockage des disques à découper

Entreposer les disques au sec et à l'abri du gel, sur une surface plane, à des températures constantes – **risque de cassure et d'éclatement !**

Toujours veiller à ce que le disque ne cogne pas sur le sol ou contre des objets quelconques.

## 2.6 Avant la mise en route du moteur

S'assurer que la découpeuse à disque se trouve en parfait état pour un fonctionnement en toute sécurité – conformément aux indications des chapitres correspondants de la Notice d'emploi :

- Contrôler l'étanchéité du système d'alimentation en carburant, en examinant tout particulièrement les pièces visibles telles que le bouchon du réservoir, les raccords de flexibles, la pompe d'amorçage manuelle (seulement sur les machines munies d'une pompe d'amorçage manuelle). Ne pas démarrer le moteur en cas de manque d'étanchéité ou d'endommagement – **risque d'incendie !** Avant de remettre la machine en service, la faire contrôler par le revendeur spécialisé.
- S'assurer que le disque convient pour la matière à découper et est en parfait état et correctement monté (sens de rotation, bonne fixation).
- Contrôler la bonne fixation du capot protecteur – si le capot protecteur est desserré, consulter le revendeur spécialisé.

- La gâchette d'accélérateur et le blocage de gâchette doivent fonctionner facilement – la gâchette d'accélérateur doit faire ressort et revenir d'elle-même en position de ralenti.
- Le curseur combiné / levier de commande universel / commutateur d'arrêt doit pouvoir être facilement amené dans la position **STOP** ou **0**.
- Contrôler le serrage du contact de câble d'allumage sur la bougie – un contact desserré peut provoquer un jaillissement d'étincelles risquant d'enflammer le mélange carburé qui aurait pu s'échapper – **risque d'incendie !**
- N'apporter aucune modification aux dispositifs de commande et de sécurité.
- Les poignées doivent être propres et sèches – sans huile ni autres salissures – un point très important pour que l'on puisse manier la découpeuse en toute sécurité.
- Pour le travail avec arrosage, prévoir une quantité d'eau suffisante.

Il est interdit d'utiliser la machine si elle ne se trouve pas en parfait état de fonctionnement – **risque d'accident !**

## 2.7 Mise en route du moteur

Aller au moins à 3 mètres du lieu où l'on a fait le plein et ne pas lancer le moteur dans un local fermé.

Pour lancer le moteur, il faut impérativement se tenir bien daplomb, sur une aire stable et plane – tenir fermement la machine – le disque ne doit toucher ni le sol, ni un objet quelconque et il ne doit pas non plus se trouver dans la coupe.

Après la mise en route du moteur, le disque peut être entraîné immédiatement.

La machine doit être maniée par une seule personne – ne pas tolérer la présence d'autres personnes dans la zone de travail – pas même à la mise en route du moteur.

Ne pas lancer le moteur en tenant la machine à bout de bras – pour la mise en route du moteur, procéder comme décrit dans la Notice d'emploi.

Après le relâchement de la gâchette d'accélérateur, le disque tourne encore pendant quelques instants – **par inertie – risque de blessure !**

## 2.8 Maintenance et guidage de la machine

Utiliser la découpeuse exclusivement pour le découpage en tenant la machine à la main ou sur le chariot de guidage STIHL.

### 2.8.1 Découpage en tenant la machine à la main

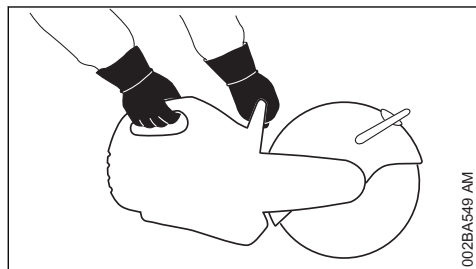

Toujours tenir fermement la machine à **deux mains** : main droite sur la poignée arrière – ceci est également valable pour les gauchers. Pour pouvoir guider la machine en toute sécurité, empoigner fermement la poignée tubulaire et la poignée de commande en les entourant avec les pouces.

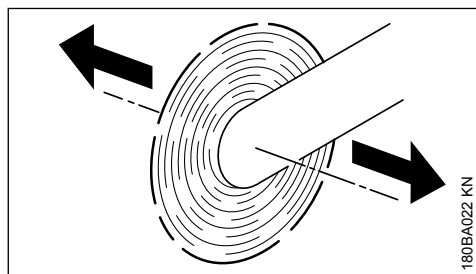

Lorsqu'on déplace une découpeuse dans le sens de la flèche alors que le disque est en rotation, cela engendre une force qui a tendance à faire basculer la machine.

L'objet à couper doit être posé fermement sur le sol et il faut toujours travailler en amenant la machine vers l'objet à découper – ne jamais procéder à l'inverse.

### 2.8.2 Chariot de guidage

Les découpeuses à disque STIHL peuvent être montées sur un chariot de guidage STIHL.

## 2.9 Capot protecteur

La plage de réglage du capot protecteur est déterminée par un boulon de butée. Ne jamais pousser le capot protecteur par-dessus le boulon de butée.

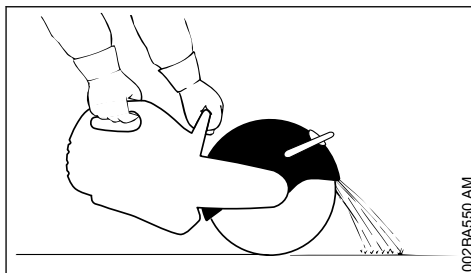

Ajuster correctement le capot protecteur qui recouvre le disque : de telle sorte que les particules de l'objet à découper soient déviées dans le sens opposé à l'utilisateur et à la machine.

Surveiller l'orientation du jet de particules projetées.

## 2.10 Pendant le travail

En cas d'urgence ou de danger imminent, arrêter immédiatement le moteur – placer le curseur combiné / le levier de commande universel / le commutateur d'arrêt sur la position **STOP** ou **0**.

Veiller à ce que le ralenti soit correctement réglé – de telle sorte qu'après le relâchement de la gâchette d'accélérateur le disque ne soit plus entraîné et s'arrête.

Contrôler régulièrement et rectifier si nécessaire le réglage du ralenti. Si le disque est entraîné au ralenti, malgré un réglage correct, faire réparer la machine par le revendeur spécialisé.

Dégager l'aire de travail – ne pas trébucher sur des obstacles, dans des trous ou des fossés.

Faire particulièrement attention sur un sol glissant – mouillé ou couvert de neige – de même qu'en travaillant à flanc de coteau ou sur un sol inégal etc. – **risque de dérapage !**

Ne pas travailler sur une échelle – ou sur un échafaudage instable – jamais à bras levés – jamais d'une seule main – **risque d'accident !**

Toujours se tenir dans une position stable et sûre.

Ne pas travailler seul – toujours rester à portée de voix d'autres personnes, pour pouvoir appeler quelqu'un au secours si nécessaire.

Ne tolérer la présence d'aucune autre personne dans la zone de travail – garder une distance suffisante par rapport à d'autres personnes, pour ne pas les exposer au bruit et aux risques dus aux particules et objets projetés.



En travaillant avec des protège-oreilles, il faut faire tout particulièrement attention – des bruits signalant un danger (cris, signaux sonores etc.) sont moins bien perceptibles.

Faire des pauses à temps.

Travailler calmement, de manière bien réfléchie – seulement dans de bonnes conditions de visibilité et d'éclairage. Prendre les précautions utiles pour exclure le risque de blesser d'autres personnes.



Dès que le moteur est en marche, il dégage des gaz d'échappement toxiques. Ces gaz peuvent être inodores et invisibles, et renfermer des hydrocarbures et du benzène imbrûlés. Ne jamais travailler avec cette machine dans des locaux fermés ou mal aérés – pas non plus si le moteur est équipé d'un catalyseur.

En travaillant dans des fossés, des dépressions de terrain ou des espaces restreints, toujours prendre soin d'assurer une ventilation suffisante – **danger de mort par intoxication !**

En cas de nausée, de maux de tête, de troubles de la vue (par ex. rétrécissement du champ de vision) ou de l'ouïe, de vertige ou de manque de concentration croissant, arrêter immédiatement le travail – ces symptômes peuvent, entre autres, provenir d'une trop forte concentration de gaz d'échappement dans l'air ambiant – **risque d'accident !**

**Ne pas fumer** en travaillant ou à proximité de la machine – **risque d'incendie !**

Si la machine a été soumise à des sollicitations sortant du cadre de l'utilisation normale (par ex. si elle a été soumise à des efforts violents, en cas de choc ou de chute), avant de la remettre en marche, il faut impérativement s'assurer qu'elle se trouve en parfait état de fonctionnement – voir également « Avant la mise en route du moteur ». Contrôler tout particulièrement l'étanchéité du système de carburant et la fiabilité des dispositifs de sécurité. Il ne faut en aucun cas continuer d'utiliser la machine si la sécurité de son fonctionnement n'est pas garantie. En cas de doute, consulter le revendeur spécialisé.

Ne pas travailler avec la commande d'accélérateur en position de démarrage – dans cette position de la gâchette d'accélérateur, il n'est pas possible de régler le régime du moteur.

Ne jamais toucher un disque en rotation avec la main ou toute autre partie du corps.

Examiner l'aire de travail. Éviter tout risque d'encombrement de conduites ou de câbles électriques.

Il est interdit d'utiliser la machine à proximité de matières combustibles et de gaz inflammables.

Ne pas couper des tuyaux, des fûts métalliques ou d'autres conteneurs sans être certain qu'ils ne renferment pas de substances volatiles ou inflammables.

Ne pas laisser tourner le moteur sans surveillance. Arrêter le moteur avant de quitter la machine (par ex. pour faire une pause).

Avant de poser la découpeuse à disque au sol :

- Arrêter le moteur.
- Attendre que le disque soit arrêté ou freiner le disque, jusqu'à l'arrêt, en le maintenant prudemment en contact avec une surface dure (par ex. une dalle de béton).



Vérifier fréquemment le disque à découper – le remplacer immédiatement s'il présente des fissures, des bombements ou d'autres dommages (par ex. des traces de surchauffe), car il pourrait casser – **risque d'accident !**

En cas de variation des caractéristiques de la machine au découpage (par ex. plus fortes vibrations, rendement de coupe réduit), interrompre le travail et éliminer les causes de ce changement.

## 2.11 Forces de réaction

Les forces de réaction les plus fréquentes sont le rebond et la traction.



Risques découlant du rebond – **le rebond peut causer des blessures mortelles.**

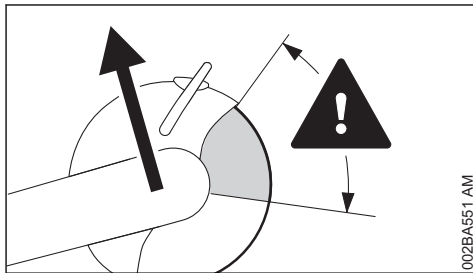

En cas de rebond (kick-back), la découpeuse est brusquement projetée vers l'utilisateur qui ne peut plus contrôler la machine.

**Un rebond se produit par ex. lorsque le disque**

- se coince – surtout dans le quart supérieur ;
- est fortement freiné en frottant contre un objet solide.

**Pour réduire le risque de rebond :**

- Travailler de façon réfléchie, en appliquant la technique qui convient.
- Toujours prendre la découpeuse à deux mains et la tenir fermement.

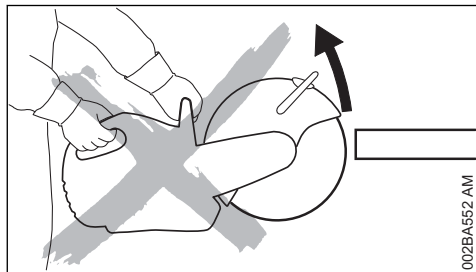

- Dans la mesure du possible, ne pas couper avec le quart supérieur du disque. Faire très attention en introduisant le disque dans une coupe – ne pas le gauchir ou l'introduire en frappant ou en forçant.

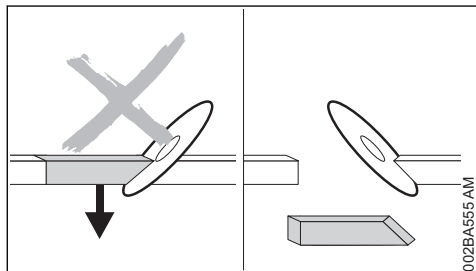

- Éviter tout effet de resserrage de la fente de coupe – la partie coupée ne doit pas freiner le disque.
- Toujours s'attendre à ce que, par suite d'un déplacement de l'objet à découper ou pour une autre raison quelconque, la coupe se resserre et coince le disque.
- Fixer solidement l'objet à découper et le caler de telle sorte que la coupe reste bien ouverte au cours du travail et à la fin du découpage.
- C'est pourquoi les objets à découper ne doivent pas former un pont et ils doivent être bien calés pour qu'ils ne puissent pas rouler, glisser ou vibrer.

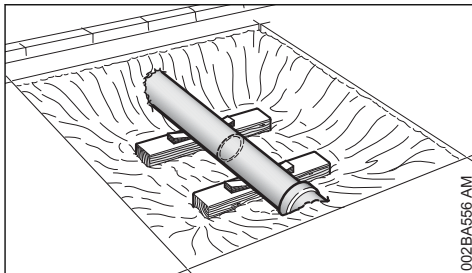

- Après avoir dégagé un tuyau, le soutenir par un moyen stable et offrant une portance suffisante et, le cas échéant, le caler avec des coins – toujours faire attention aux éléments de calage glissés sous le tuyau et veiller également à la stabilité du sol – les matériaux des sous-couches peuvent s'émietter et s'affaisser.
- Pour le découpage avec des disques diamantés, un arrosage est nécessaire.
- Suivant leur version, les disques en résine synthétique conviennent pour le découpage seulement à sec, ou seulement avec arrosage. Les disques en résine synthétique qui conviennent uniquement pour le découpage avec arrosage doivent être utilisés avec arrosage.

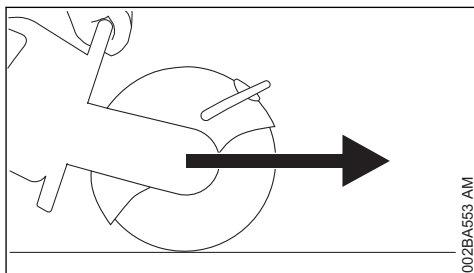
**2.11.1 Entraînement**

Lorsque le disque touche la surface supérieure de l'objet à découper, la découpeuse est attirée vers l'avant, dans le sens opposé à l'utilisateur.

**2.12 Travail à la découpeuse**

Introduire le disque dans la fente en le présentant à la verticale, sans le gauchir ni le soumettre à un effort latéral.



Ne pas utiliser la machine pour un meulage de côté ou un dégrossissage.

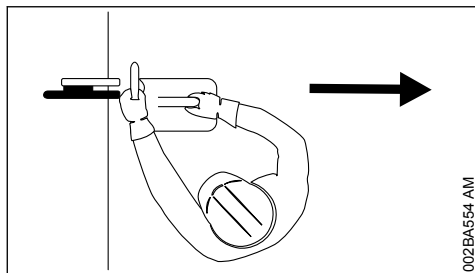

Se tenir de telle sorte qu'aucune partie du corps ne se trouve dans le prolongement du plan de coupe du disque. Veiller à disposer d'une liberté de mouvement suffisante. En particulier pour le travail dans des fosses ou des tranchées, veiller à ce qu'il y ait toujours un espace suffisant pour l'utilisateur et pour la chute de la partie à couper.

Ne pas trop se pencher vers l'avant. Ne jamais se pencher au-dessus du disque, tout particulièrement lorsque le capot protecteur est relevé.

Ne pas travailler à bras levés – c'est-à-dire à une hauteur supérieure aux épaules.

Utiliser la découpeuse exclusivement pour le découpage. Elle ne convient pas pour faire levier ou pour écarter ou soulever des objets.

Ne pas exercer de pression sur la découpeuse.

Déterminer tout d'abord la direction du découpage avant d'attaquer la coupe avec le disque à découper. Ne pas changer de direction au cours de la coupe. Ne jamais faire cogner le disque à découper dans la fente de coupe ou frapper avec la machine – ne pas laisser tomber la machine dans la fente de coupe – **cela risquerait de casser des pièces !**

Dans le cas de disques diamantés : en cas de baisse du rendement de coupe, contrôler le mordant du disque diamanté. Le cas échéant, lui redonner du mordant. À cet effet, l'aviver en coupant brièvement des matières abrasives telles que du grès, du béton expansé ou de l'asphalte.

À la fin de la coupe, la découpeuse n'est plus soutenue dans la coupe, par le disque. L'utilisateur doit donc reprendre tout le poids de la machine – **risque de perte de contrôle !**



Au découpage de l'acier : la projection de particules incandescentes présente un **risque d'incendie !**

Veiller à ce que l'eau et la boue n'entrent pas en contact avec des câbles électriques sous tension – **risque d'électrocution !**

Tirer le disque dans la pièce à découper – ne pas pousser le disque dans la coupe. Une fois que des coupes ont été effectuées, ne pas les corriger avec la découpeuse à disque. Ne pas reprendre des coupes effectuées – casser les barrettes non coupées (par ex. à l'aide d'un marteau).

En cas d'utilisation de disques diamantés, un arrosage est nécessaire – utiliser par ex. la prise d'eau STIHL.

Suivant leur version, les disques en résine synthétique conviennent pour le découpage seulement à sec, ou seulement avec arrosage.

En cas d'utilisation de disques en résine synthétique convenant seulement pour le découpage avec arrosage, un arrosage est nécessaire – utiliser par ex. la prise d'eau STIHL.

En cas d'utilisation de disques en résine synthétique convenant seulement pour le découpage à sec, il faut travailler sans arrosage. Si des disques en résine synthétique de ce type sont quand même mouillés, ils perdent leur mordant et leur rendement de coupe baisse. Si des disques à découper en résine synthétique de ce type sont mouillés au cours de l'utilisation (par ex. dans une flaque d'eau ou par les résidus d'eau venant de conduites à découper) – ne pas augmenter la pression de coupe, mais maintenir la pression normale – **le disque risque de casser !** Des disques en résine synthétique dans cet état doivent être consommés immédiatement.

### 2.12.1 Chariot de guidage

Nettoyer le chemin du chariot de guidage. Si au cours du travail le chariot de guidage roule sur des objets quelconques, cela peut gauchir le disque dans la coupe – **il risque de casser !**

### 2.13 Vibrations

Au bout d'une assez longue durée d'utilisation de la machine, les vibrations peuvent provoquer une perturbation de l'irrigation sanguine des mains (« maladie des doigts blancs »).

Il n'est pas possible de fixer une durée d'utilisation valable d'une manière générale, car l'effet des vibrations dépend de plusieurs facteurs.

Les précautions suivantes permettent de prolonger la durée d'utilisation :

- garder les mains au chaud (porter des gants chauds) ;
- faire des pauses.

Les facteurs suivants raccourcissent la durée d'utilisation :

- tendance personnelle à souffrir d'une mauvaise irrigation sanguine (symptômes : doigts souvent froids, fourmillements) ;
- utilisation à de basses températures ambiantes ;
- effort exercé sur les poignées (une prise très ferme gêne l'irrigation sanguine).

Si l'on utilise régulièrement la machine pendant de longues périodes et que les symptômes indiqués ci-avant (par ex. fourmillements dans les doigts) se manifestent à plusieurs reprises, il est recommandé de se faire ausculter par un médecin.

## 2.14 Maintenance et réparations

La machine doit faire l'objet d'une maintenance régulière. Exécuter exclusivement les opérations de maintenance et les réparations décrites dans la Notice d'emploi. Faire exécuter toutes les autres opérations par un revendeur spécialisé.

STIHL recommande de faire effectuer les opérations de maintenance et les réparations exclusivement chez le revendeur spécialisé STIHL. Les revendeurs spécialisés STIHL participent régulièrement à des stages de perfectionnement et ont à leur disposition les informations techniques requises.

Utiliser exclusivement des pièces de rechange de haute qualité. Sinon, des accidents pourraient survenir et la machine risquerait d'être endommagée. Pour toute question à ce sujet, s'adresser à un revendeur spécialisé.

STIHL recommande d'utiliser des pièces de rechange d'origine STIHL. Leurs caractéristiques sont optimisées tout spécialement pour cette machine, compte tenu des exigences de l'utilisateur.

Pour la réparation, la maintenance et le nettoyage, toujours **arrêter le moteur et débrancher le câble d'allumage de la bougie – risque de blessure** en cas de mise en route inopinée du moteur ! – Exception : réglage du carburateur et du ralenti.

Lorsque le contact du câble d'allumage est débranché de la bougie ou que la bougie est dévissée, ne jamais faire tourner le moteur avec le lanceur sans avoir préalablement placé le curseur combiné / le levier universel / le commutateur d'arrêt en position **STOP** ou **0** – **risque d'in-**

**condie** par suite d'un jaillissement d'étincelles d'allumage à l'extérieur du cylindre.

Ne pas procéder à la maintenance de la machine à proximité d'un feu et ne pas non plus ranger la machine à proximité d'un feu – le carburant présente un **risque d'incendie** !

Contrôler régulièrement l'étanchéité du bouchon du réservoir à carburant.

Utiliser exclusivement une bougie autorisée par STIHL – voir « Caractéristiques techniques » – et dans un état impeccable.

Vérifier le câble d'allumage (isolement dans un état impeccable, bon serrage du raccord).

S'assurer que le silencieux est dans un état impeccable.

Ne pas travailler avec la machine si le silencieux est endommagé ou manque – **risque d'incendie** !  
– **Lésions de l'ouïe** !

Ne pas toucher au silencieux très chaud – **risque de brûlure** !

Contrôler les butoirs en caoutchouc placés sur la face inférieure de la machine – le carter ne doit pas frotter par terre – **risque d'endommagement** !

L'état des éléments antivibratoires AV a une influence sur les caractéristiques du point de vue vibrations – c'est pourquoi il faut régulièrement contrôler les éléments AV.

## 3 Exemples d'utilisation

### 3.1 Utiliser les disques diamantés exclusivement avec arrosage

#### 3.1.1 Augmentation de la longévité et de la vitesse de coupe

Toujours arroser le disque à découper.

#### 3.1.2 Lier la poussière

Arroser le disque avec un débit d'eau de 0,6 l/min au minimum.

#### 3.1.3 Prise d'eau

- Prise d'eau de la machine, pour toute sorte d'alimentation en eau
- Réservoir d'eau sous pression d'une capacité de 10 l, pour lier la poussière
- Réservoir d'eau utilisable sur le chariot de guidage, pour lier la poussière

## 3.2 Utiliser les disques en résine synthétique à sec ou avec arrosage – suivant la version

Suivant leur version, les disques en résine synthétique conviennent pour le découpage seulement à sec, ou seulement avec arrosage.

### 3.2.1 Disques en résine synthétique convenant exclusivement pour le découpage à sec

Pour le découpage à sec, porter un masque anti-poussière approprié.

En cas de risque de dégagement de vapeurs ou de fumées (par ex. au découpage de matériaux composites), porter un **masque respiratoire**.

### 3.2.2 Disques en résine synthétique convenant exclusivement pour le découpage avec arrosage



Utiliser le disque à découper exclusivement avec arrosage.

Pour lier la poussière, arroser le disque avec un débit d'eau de 1 l/min au minimum. Pour ne pas réduire le rendement de coupe, le débit d'eau d'arrosage du disque ne doit pas dépasser 4 l/min au maximum.

Après le travail, pour éjecter l'eau qui adhère au disque, faire tourner le disque, sans arrosage, pendant env. 3 à 6 secondes au régime de travail normal.

- Prise d'eau de la machine, pour toute sorte d'alimentation en eau
- Réservoir d'eau sous pression d'une capacité de 10 l, pour lier la poussière
- Réservoir d'eau utilisable sur le chariot de guidage, pour lier la poussière

## 3.3 Consignes à suivre avec disques diamantés et disques en résine synthétique

### 3.3.1 Les objets à couper

- ne doivent pas être posés de telle sorte qu'ils forment un pont ;
- doivent être bien calés pour qu'ils ne risquent pas de rouler ou de glisser ;
- doivent être calés de telle sorte qu'ils ne vibrent pas.

### 3.3.2 Parties coupées

Pour traverser une cloison ou pour découper des échancrures etc., il est important de prévoir l'or-

dre chronologique des coupes. Toujours exécuter la dernière coupe de telle sorte que le disque ne risque pas d'être coincé et que la chute de la partie coupée ne présente pas de risque pour l'utilisateur de la machine.

Le cas échéant, laisser de petites barrettes non coupées pour retenir la partie découpée. Pour finir, casser ces barrettes.

Avant la séparation définitive de la partie découpée, il faut tenir compte :

- du poids de cette partie coupée ;
- de son déplacement possible, après la séparation ;
- du fait qu'elle peut se trouver sous contrainte.

En cassant les barrettes restantes pour la séparation de la partie coupée, veiller à ce que les aides éventuels ne s'exposent pas à des risques d'accident.

## 3.4 Couper en plusieurs passes

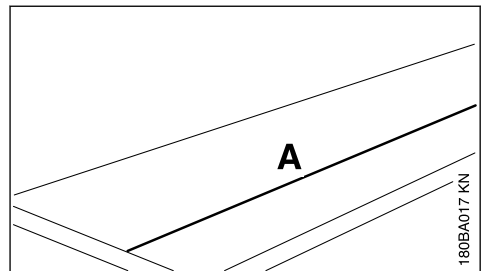

- ▶ Tracer la ligne de coupe (A) ;

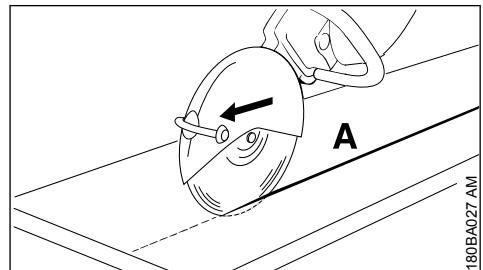

- ▶ travailler en suivant la ligne de coupe. Pour des corrections éventuellement nécessaires, ne pas gauchir le disque, mais se repositionner et attaquer une nouvelle coupe – à chaque passe, la profondeur de coupe devrait atteindre au maximum 5 à 6 cm. Si la matière est plus épaisse, procéder en plusieurs passes ;

## 3.5 Découpage de dalles

- ▶ Caler la dalle (par ex. sur une surface antidérapante, un lit de sable) ;

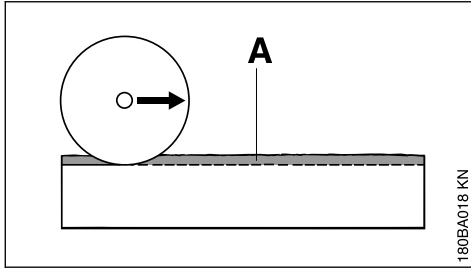

180BA018 KN

- ▶ meuler une rainure de guidage (A) en suivant la ligne marquée ;

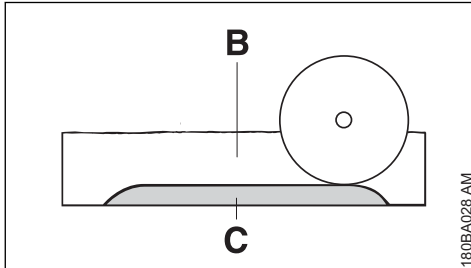

180BA028 AM

- ▶ approfondir la fente de la coupe (B) ;
- ▶ laisser une petite barrette (C) à casser après la coupe ;
- ▶ aux extrémités de la coupe, traverser complètement la dalle, pour éviter l'éclatement des bords ;
- ▶ casser la barrette non coupée de la dalle ;

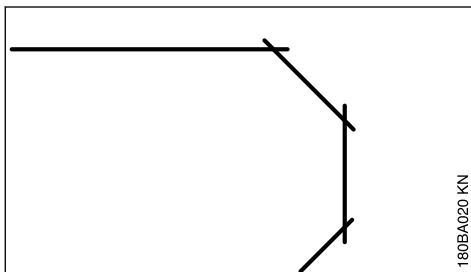

180BA020 KN

- ▶ pour décrire une courbe, procéder en plusieurs phases – veiller à ne pas gauchir le disque.

### 3.6 Découpage de tuyaux ou de corps cylindriques et creux

- ▶ Caler les tuyaux ou les corps cylindriques et creux de telle sorte qu'ils ne vibrent pas, ne glissent pas et ne risquent pas de rouler ;
- ▶ tenir compte de la chute et du poids de la partie à découper ;

- ▶ déterminer et marquer la ligne de coupe, en évitant les armatures, surtout dans le sens de la coupe ;
- ▶ déterminer l'ordre chronologique des coupes ;
- ▶ meuler une rainure de guidage le long de la ligne de coupe marquée ;
- ▶ approfondir la fente de coupe le long de la rainure de guidage – respecter la profondeur de coupe recommandée pour chaque passe – pour des corrections éventuellement nécessaires, ne pas gauchir le disque, mais se repositionner et attaquer une nouvelle coupe – le cas échéant, laisser de petites barrettes pour maintenir la partie à découper en place. Casser ces barrettes après avoir terminé la dernière coupe prévue.

### 3.7 Découpage d'un tube en béton

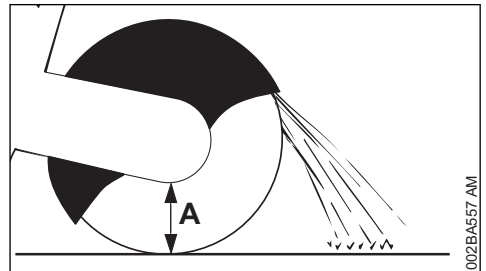

002BA557 AM

La procédure dépend du diamètre extérieur du tube et de la profondeur de coupe maximale possible avec le disque à découper (A).

- ▶ Caler le tube de telle sorte qu'il ne vibre pas, ne glisse pas et ne risque pas de rouler ;
- ▶ tenir compte du poids, des contraintes et de la chute de la partie à découper ;

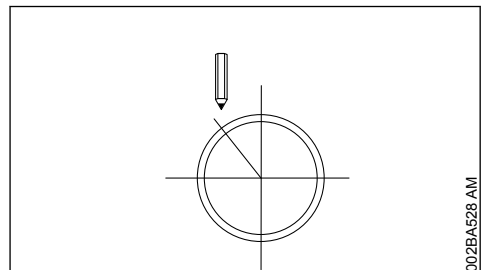

002BA528 AM

- ▶ déterminer et marquer le tracé de la coupe ;
- ▶ déterminer l'ordre chronologique des coupes.

### Si le diamètre extérieur est inférieur à la profondeur de coupe maximale

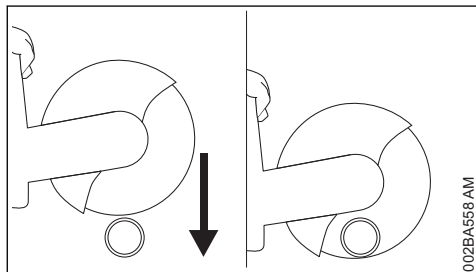

- ▶ Exécuter **une** coupe de haut en bas.

### Si le diamètre extérieur est supérieur à la profondeur de coupe maximale

Bien prévoir le déroulement du travail, avant de commencer. Il est nécessaire d'exécuter **plusieurs coupes** – en respectant l'ordre chronologique correct.

- ▶ Tourner le capot protecteur jusqu'à la butée arrière ;

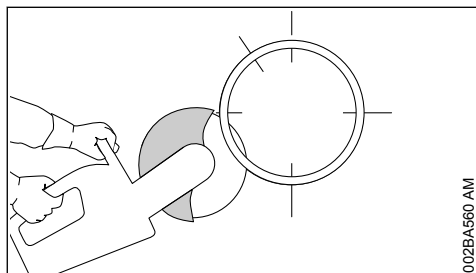

- ▶ toujours commencer par le bas, en coupant avec le quart supérieur du disque ;

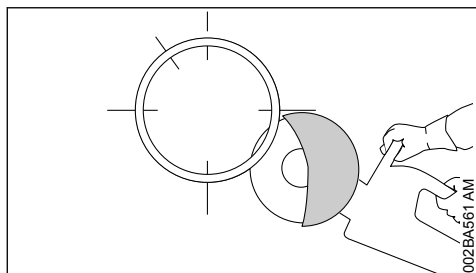

- ▶ du côté opposé, couper le côté inférieur avec le quart supérieur du disque ;

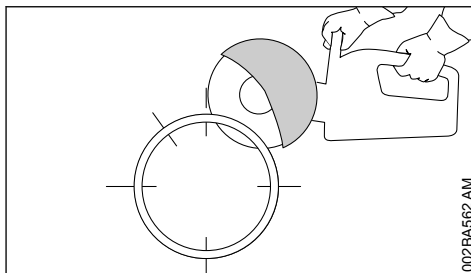

- ▶ exécuter la première coupe latérale sur la moitié supérieure du tube ;

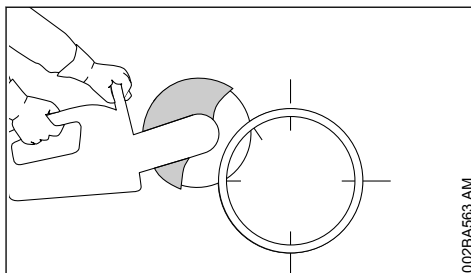

- ▶ exécuter la deuxième coupe latérale dans la zone marquée – ne couper en aucun cas dans la zone de la dernière coupe prévue, pour que la partie du tube à couper reste encore bien maintenue dans sa position ;

il faut absolument avoir effectué toutes les coupes inférieures et latérales avant d'entreprendre la coupe supérieure ;

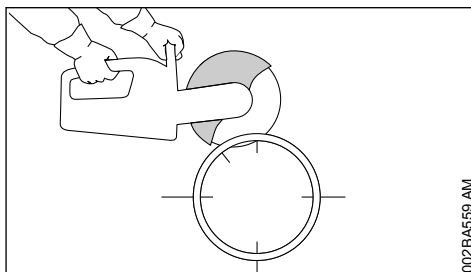

- ▶ toujours exécuter la dernière coupe par le haut (env. 15 % de la circonférence du tube).

## 3.8 Découpage d'une ouverture dans un tube en béton

L'ordre chronologique des coupes (1 à 4) est important :

- ▶ couper tout d'abord les zones difficilement accessibles ;

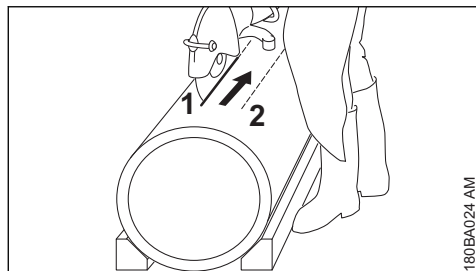

- ▶ toujours exécuter les coupes de telle sorte que le disque ne risque pas d'être coincé ;

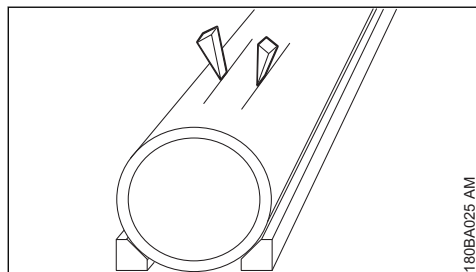

- ▶ utiliser des coins et/ou laisser de petites barrettes non coupées, à casser une fois que les coupes auront été exécutées ;

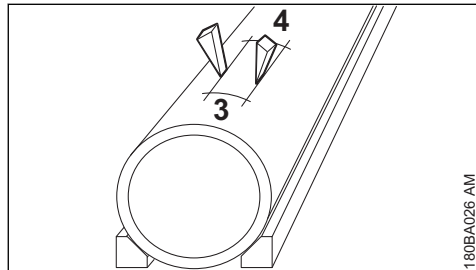

- ▶ si, après l'exécution des coupes prévues, la partie découpée reste dans l'ouverture (en étant retenue par les coins insérés et/ou des barrettes non coupées), il ne faut pas effectuer d'autres coupes – mais dégager la partie coupée en cassant les barrettes restantes.

## 4 Disques à découper

Les disques à découper sont soumis à de très fortes sollicitations, tout particulièrement lorsqu'ils sont utilisés pour le découpage à main levée.

C'est pourquoi il faut utiliser exclusivement les disques à découper compatibles pour l'utilisation sur des machines tenues à la main, conformément à la norme EN 13236 (disques diamantés)

ou EN 12413 (disques en résine synthétique), et portant les marques d'identification pertinentes. Respecter la vitesse de rotation maximale admissible pour le disque à découper utilisé – **risque d'accident !**

Les disques de haute qualité mis au point par STIHL en collaboration avec des constructeurs de disques à découper renommés sont parfaitement adaptés à chaque application ainsi qu'à la puissance du moteur de la découpeuse à disque.

Ils sont d'une excellente qualité constante.

### 4.1 Transport et stockage

- Lors du transport et du stockage, ne pas exposer les disques en plein soleil ou à une autre source de chaleur ;
- éviter les chocs et les à-coups ;
- empiler les disques à découper à plat, sur une surface plane – à un endroit sec et, dans la mesure du possible, à des températures constantes – en les laissant dans leur emballage d'origine ;
- ne pas stocker les disques à proximité de liquides corrodants ;
- conserver les disques à l'abri du gel.

## 5 Disques en résine synthétique

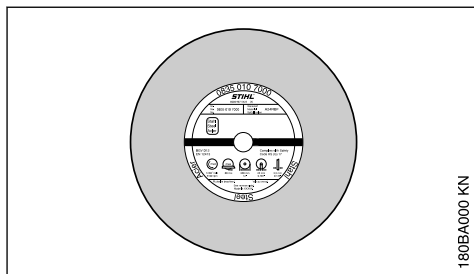

Types :

- Pour l'utilisation à sec
- Pour l'utilisation avec arrosage

Le choix du disque en résine synthétique qui convient et son utilisation correcte garantissent la rentabilité du travail en évitant une usure rapide. La dénomination abrégée indiquée sur

- l'étiquette ;
- l'emballage (tableau donnant des recommandations pour l'utilisation) aide à choisir le disque le mieux approprié pour chaque travail.



Suivant leur version, les disques en résine synthétique STIHL conviennent pour découper les matières suivantes :

- Asphalte
- Béton
- Pierre
- Tubes en fonte ductile
- Acier ; les disques en résine synthétique STIHL ne conviennent pas pour couper des rails de chemin de fer

Ne pas couper d'autres matériaux – **risque d'accident !**

## 6 Disques diamantés

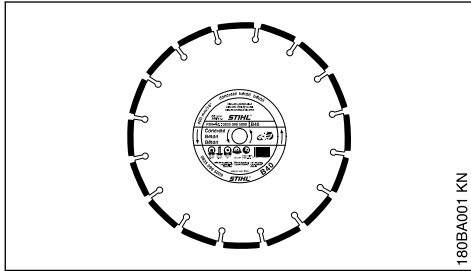

Pour l'utilisation avec arrosage

Le choix du disque diamanté qui convient et son utilisation correcte garantissent la rentabilité du travail en évitant une usure rapide. La dénomination abrégée indiquée sur

- l'étiquette ;
- l'emballage (tableau donnant des recommandations pour l'utilisation) aide à choisir le disque le mieux approprié pour chaque travail.

Suivant leur version, les disques diamantés STIHL conviennent pour découper les matières suivantes :

- Asphalte
- Béton
- Pierre (roche dure)
- Béton abrasif
- Béton frais
- Briques
- Tuyaux en grès
- Tubes en fonte ductile

Ne pas couper d'autres matériaux – **risque d'accident !**

Ne jamais utiliser des disques diamantés à flancs abrasifs, car ces disques risqueraient de se coincer dans la coupe et de provoquer un rebond extrême – **risque d'accident !**

## 6.1 Dénominations abrégées

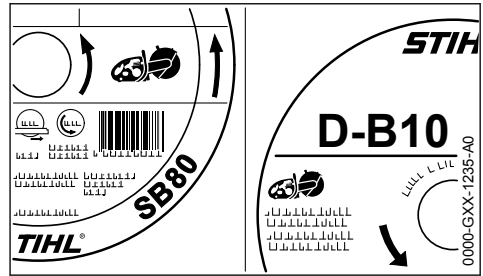

La dénomination abrégée est une combinaison de lettres et de chiffres qui peut comporter jusqu'à quatre caractères :

- Les lettres indiquent le domaine d'utilisation principal du disque considéré.
- Les chiffres précisent la classe de performances du disque diamanté STIHL.

## 6.2 Faux-ronde et voile

L'état impeccable du palier de broche de la découpeuse est une condition essentielle pour une grande longévité et un bon rendement du disque diamanté.

Le fait d'utiliser le disque sur une découpeuse dont le palier de broche présente un défaut peut causer un faux-ronde ou un voile.

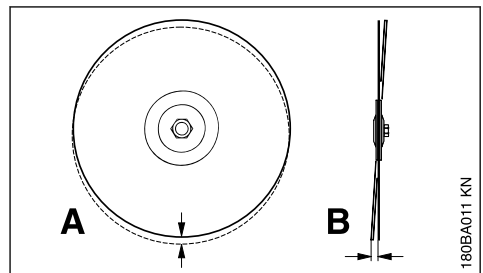

En cas de faux-ronde excessif (A), les segments diamantés sont soumis à de trop fortes sollicitations et deviennent extrêmement chauds. Les contraintes thermiques peuvent causer une fissuration du corps de la lame et les segments peuvent être détremés par une surchauffe.

En cas de voile (B), les sollicitations thermiques augmentent et la fente de coupe est plus large.

## 6.3 Usure du corps

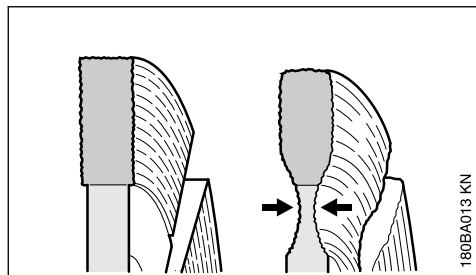

En découpant le revêtement des routes, ne pas pénétrer dans la sous-couche (souvent constituée d'un lit de cailloutis) – le fait que l'on coupe dans la sous-couche en cailloutis est bien reconnaissable au dégagement de poussière claire – dans ces conditions, le corps du disque peut être soumis à une usure excessive – **le disque risque de casser !**

## 6.4 Arêtes rapportées, mordant

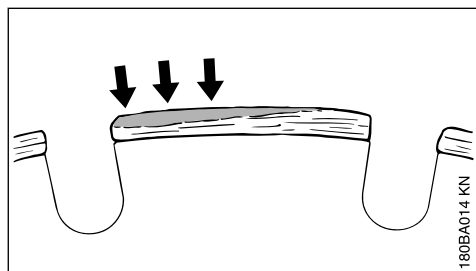

Par arêtes rapportées on entend le dépôt gris clair qui se forme en haut des segments diamantés. Ce dépôt engorge les diamants et les segments perdent leur mordant.

## 6.5 Élimination des défauts

### 6.5.1 Disque à découper

Défaut	Cause	Remède
Arêtes ou bords de coupe pas nets, coupe irrégulière	Faux-rond ou voile	Consulter le revendeur spécialisé <sup>1)</sup>
Forte usure sur les flancs des segments	Mouvement oscillant du disque	Utiliser un disque neuf
Bords de coupe pas nets, coupe irrégulière, aucun rendement de coupe, jaillissement d'étincelles	Le disque a perdu son mordant ; formation d'arêtes rapportées sur les segments, dans le cas de disques pour roche	Pour redonner du mordant au disque pour roche, couper brièvement une matière abrasive ;

Des arêtes rapportées peuvent se former dans les situations suivantes :

- Coupe de matière extrêmement dure (par ex. du granit).
- Utilisation incorrecte, par ex. avec une force d'avance excessive.

Les arêtes rapportées augmentent les vibrations, réduisent le rendement de coupe et produisent un jaillissement d'étincelles.

Aux premiers signes de formation d'arêtes rapportées, il faut immédiatement « redonner du mordant » au disque diamanté – à cet effet, couper brièvement une matière abrasive telle que du grès, du béton expansé ou de l'asphalte.

L'arrosage évite la formation d'arêtes rapportées.

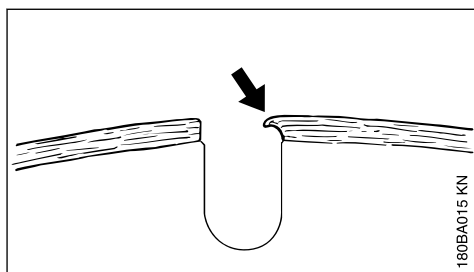

Si l'on poursuit le travail avec des segments engorgés, manquant de mordant, ces segments peuvent se ramollir sous l'effet de la forte chaleur dégagée – la solidité du corps du disque surchauffé se dégrade – cela peut engendrer des contraintes nettement reconnaissables aux mouvements oscillants du disque. Ne pas poursuivre le travail avec ce disque – **risque d'accident !**

<sup>1)</sup> STIHL recommande de s'adresser au revendeur spécialisé STIHL

Défaut	Cause	Remède
		dans le cas d'un disque pour asphalte, le remplacer
Manque de rendement de coupe, forte usure des segments	Le disque tourne dans le mauvais sens	Monter le disque de telle sorte qu'il tourne dans le bon sens
Ébréchures ou fissures dans le corps du disque ou les segments	Surcharge	Utiliser un disque neuf
Usure du corps	Découpage de matières pour lesquelles le disque ne convient pas	Utiliser un disque neuf ; le cas échéant, au découpage, tenir compte des couches de différentes matières

## 7 Montage du palier avec capot protecteur

Départ usine, le « palier avec capot protecteur » est monté du côté intérieur.

Suivant l'utilisation de la découpeuse, le « palier avec capot protecteur » peut être également monté du côté extérieur.

Pour le découpage à main levée, le montage du côté intérieur est recommandé, étant donné le positionnement plus favorable du centre de gravité.

### 7.1 Montage du côté extérieur (TS 700)

- ▶ Démontez le disque (voir « Montage / remplacement du disque à découper ») ;

#### 7.1.1 Démontage de la prise d'eau

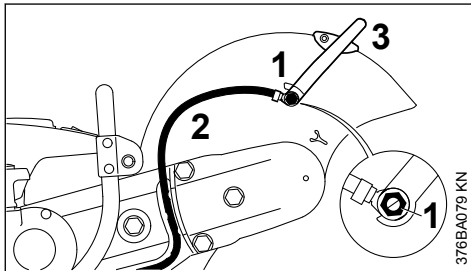

- ▶ dévisser la vis creuse (1) à l'aide de la clé multiple – en sortant l'écrou à quatre pans de la pièce de guidage, depuis la face intérieure du capot protecteur ;
- ▶ enlever le flexible d'amenée d'eau (2) du levier de réglage (3), avec le raccord ;

#### 7.1.2 Démontage du levier de réglage

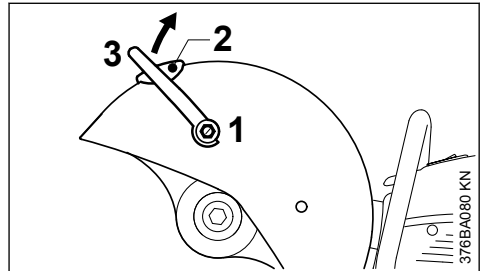

- ▶ dévisser la vis creuse (1) à l'aide de la clé multiple et l'enlever avec le joint – en sortant l'écrou à quatre pans de la pièce de guidage, depuis la face intérieure du capot protecteur ;
- ▶ dévisser la vis (2) ;
- ▶ faire pivoter le levier de réglage (3) vers le haut et l'enlever ;

#### 7.1.3 Relâchement de la tension de la courroie poly-V

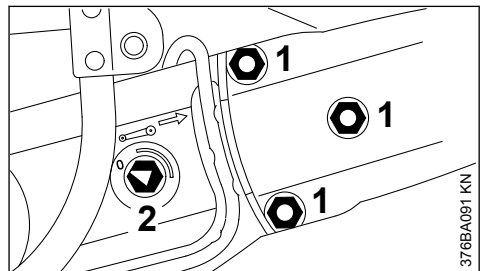

- ▶ pour détendre la courroie poly-V, desserrer les écrous (1) – ne pas dévisser complètement les écrous (1) des goujons prisonniers ;
- ▶ avec la clé multiple, tourner l'écrou de tension (2) dans le sens inverse des aiguilles d'une montre – d'env. 1/4 de tour, jusqu'en butée = 0 ;

<sup>1)</sup> STIHL recommande de s'adresser au revendeur spécialisé STIHL

- ▶ dévisser les écrous (1) des goujons prisonniers – les écrous (1) imperdables sont retenus dans le protecteur de courroie ;

#### 7.1.4 Démontage du protecteur de la courroie

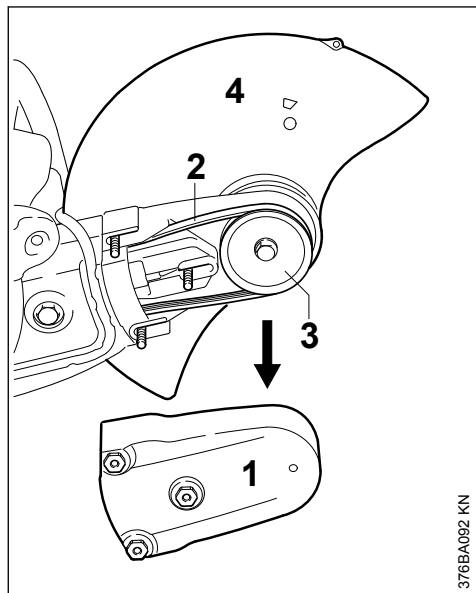

- ▶ enlever le protecteur de courroie (1), enlever la courroie poly-V (2) de la poulie avant (3) ;
- ▶ enlever le « palier avec capot protecteur » (4) ;

#### 7.1.5 Préparation du « palier avec capot protecteur » pour le montage du côté extérieur

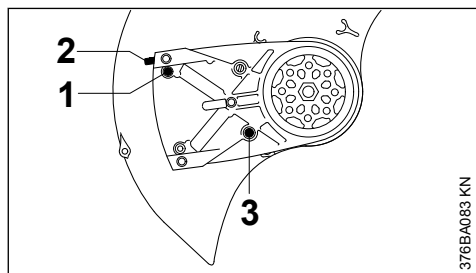

- ▶ dévisser la vis (1) de la butée (2) ;
- ▶ enlever la butée (2) ;
- ▶ dévisser le boulon de butée (3) ;

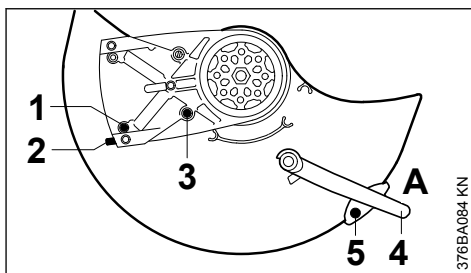

- ▶ tourner le capot protecteur dans la position montrée (voir l'illustration) ;
- ▶ visser et serrer le boulon de butée (3) ;
- ▶ monter la butée (2) – faire coïncider le trou de la butée avec le trou du palier ;
- ▶ visser et serrer la vis (1) ;
- ▶ glisser le levier de réglage (4) en position A ;
- ▶ visser et serrer la vis (5) ;

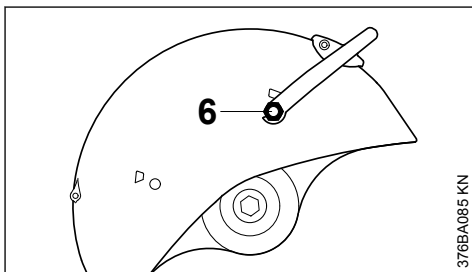

- ▶ tourner le « palier avec capot protecteur » de telle sorte que le capot protecteur se trouve du côté extérieur ;
- ▶ glisser l'écrou à quatre pans dans la pièce de guidage du capot protecteur et le retenir ;
- ▶ visser la vis creuse la plus courte (6), avec le joint, sur le levier de réglage et la serrer à l'aide de la clé multiple ;

### 7.1.6 Montage du « palier avec capot protecteur » – capot protecteur du côté extérieur

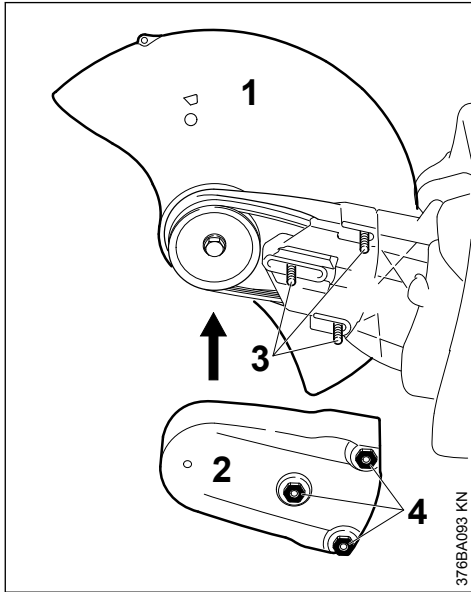

- ▶ appliquer le « palier avec capot protecteur » (1) du côté extérieur – en passant la courroie poly-V par-dessus la poulie ;

**AVIS**

La transmission à courroie doit tourner facilement.

- ▶ mettre en place le protecteur de courroie (2) ;
- ▶ faire coïncider les goujons prisonniers (3) du palier avec les écrous (4) du protecteur de courroie ;
- ▶ visser les écrous (4) sur les goujons prisonniers (3) – sans les serrer ;

### 7.1.7 Montage de la prise d'eau

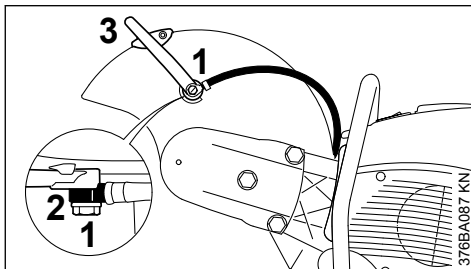

- ▶ passer la vis creuse la plus longue (1) à travers le raccord (2) du flexible d'eau – faire

attention au positionnement correct du raccord ;

- ▶ glisser l'écrou à quatre pans dans la pièce de guidage du capot protecteur et le retenir ;
- ▶ appliquer le raccord, avec la vis creuse la plus longue, sur le levier de réglage (3) – visser la vis creuse et la serrer à l'aide de la clé multi-ple ;

### 7.1.8 Contrôle de la plage de réglage du capot protecteur

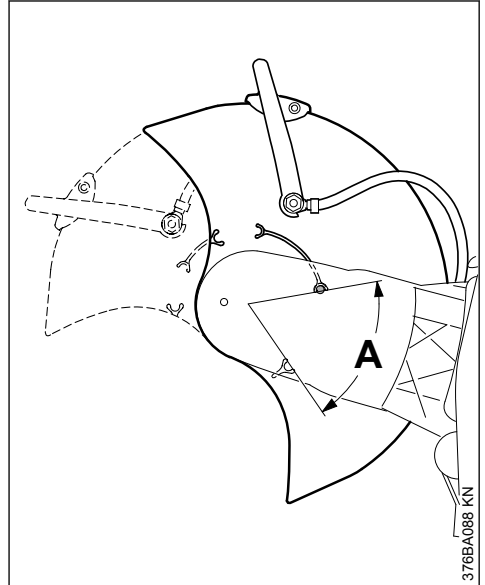

- ▶ tourner le capot protecteur le plus loin possible vers l'avant et vers l'arrière – la plage de réglage (A) doit être limitée par le boulon de butée.

Pour continuer, voir « Tension de la courroie poly-V ».

## 7.2 Montage du côté intérieur (TS 700)

- ▶ Démontez le disque (voir « Montage / remplacement du disque à découper ») ;
- ▶ démonter la prise d'eau ;
- ▶ démonter le levier de réglage ;
- ▶ détendre la courroie poly-V ;
- ▶ démonter le protecteur de la courroie ;
- ▶ démonter le « palier avec capot protecteur » ;

### 7.2.1 Préparation du « palier avec capot protecteur » pour le montage du côté intérieur

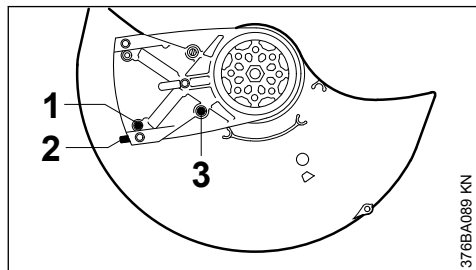

376BA089 KN

- ▶ dévisser la vis (1) de la butée (2) ;
- ▶ enlever la butée (2) ;
- ▶ dévisser le boulon de butée (3) ;

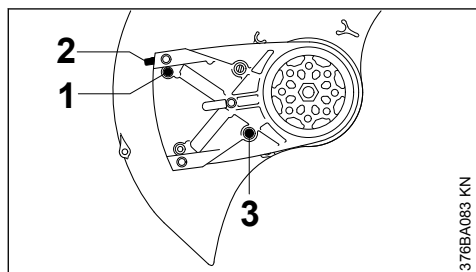

376BA083 KN

- ▶ tourner le capot protecteur dans la position montrée (voir l'illustration) ;
- ▶ visser et serrer le boulon de butée (3) ;
- ▶ monter la butée (2) – faire coïncider le trou de la butée avec le trou du palier ;
- ▶ visser et serrer la vis (1) ;
- ▶ monter le levier de réglage ;
- ▶ monter le « palier avec capot protecteur » – capot protecteur du côté intérieur ;
- ▶ monter le protecteur de courroie ;
- ▶ monter la prise d'eau ;

### 7.2.2 Contrôle de la plage de réglage du capot protecteur

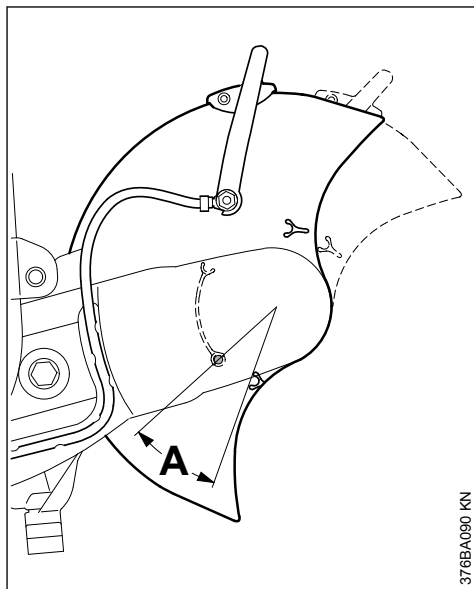

376BA090 KN

- ▶ tourner le capot protecteur le plus loin possible vers l'avant et vers l'arrière – la plage de réglage (A) doit être limitée par le boulon de butée.

Pour continuer, voir « Tension de la courroie poly-V ».

### 7.3 Montage du côté extérieur (TS 800)

- ▶ Démontez le disque (voir « Montage / remplacement du disque à découper ») ;

#### 7.3.1 Démontage de la prise d'eau

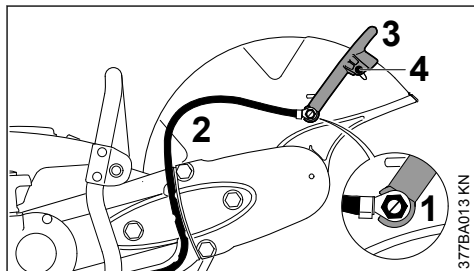

377BA013 KN

- ▶ dévisser la vis creuse (1) à l'aide de la clé multiple – en sortant l'écrou à quatre pans de la pièce de guidage, depuis la face intérieure du capot protecteur ;

- ▶ enlever le flexible d'amenée d'eau (2) du levier de réglage (3), avec le raccord ;
- ▶ dévisser la vis (4) ;

### 7.3.2 Démontage du levier de réglage

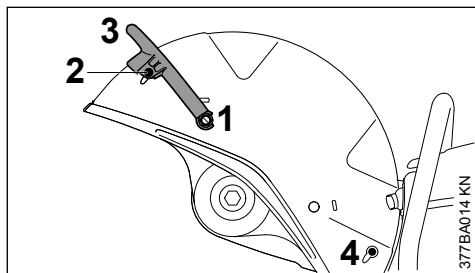

- ▶ dévisser la vis creuse (1) à l'aide de la clé multiple et l'enlever avec le joint – en sortant l'écrou à quatre pans de la pièce de guidage, depuis la face intérieure du capot protecteur ;
- ▶ dévisser la vis (2) ;
- ▶ faire pivoter le levier de réglage (3) vers le haut et l'enlever ;
- ▶ sortir le bouchon (4) ;

### 7.3.3 Relâchement de la tension de la courroie poly-V

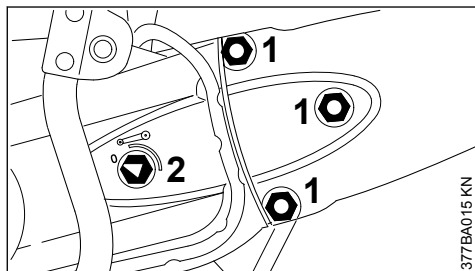

- ▶ pour détendre la courroie poly-V, desserrer les écrous (1) – ne pas dévisser complètement les écrous (1) des goujons prisonniers ;
- ▶ avec la clé multiple, tourner l'écrou de tension (2) dans le sens inverse des aiguilles d'une montre – d'env. 1/4 de tour, jusqu'en butée = 0 ;
- ▶ dévisser les écrous (1) des goujons prisonniers – les écrous (1) imperdables sont retenus dans le protecteur de courroie ;

### 7.3.4 Démontage du protecteur de la courroie

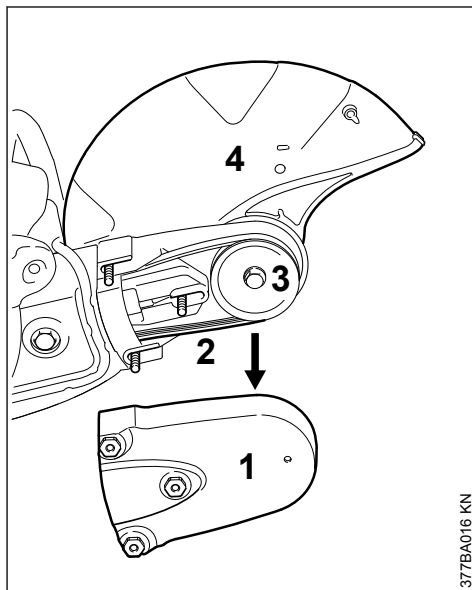

- ▶ enlever le protecteur de courroie (1), enlever la courroie poly-V (2) de la poulie avant (3) ;
- ▶ enlever le « palier avec capot protecteur » (4) ;

### 7.3.5 Préparation du « palier avec capot protecteur » pour le montage du côté extérieur

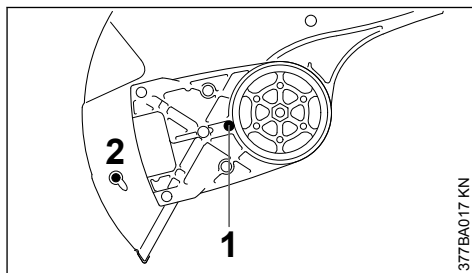

- ▶ dévisser le boulon de butée (1) ;
- ▶ sortir le bouchon (2) ;

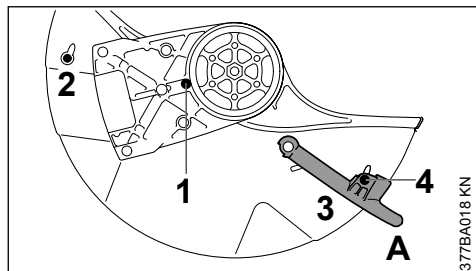

- ▶ tourner le « palier avec capot protecteur » dans la position montrée (voir l'illustration) ;
- ▶ visser et serrer le boulon de butée (1) ;
- ▶ monter le bouchon (2) ;
- ▶ glisser le levier de réglage (3) en position A ;
- ▶ visser et serrer la vis (4) ;

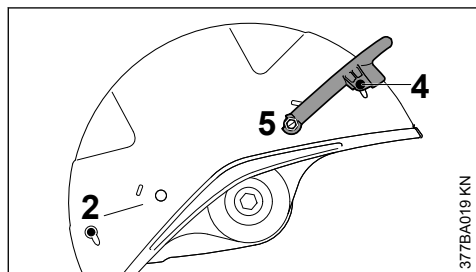

- ▶ tourner le « palier avec capot protecteur » de telle sorte que le capot protecteur se trouve du côté extérieur ;
- ▶ glisser l'écrou à quatre pans dans la pièce de guidage du capot protecteur et le retenir ;
- ▶ visser la vis creuse la plus courte (5), avec le joint, sur le levier de réglage et la serrer à l'aide de la clé multiple ;
- ▶ monter le bouchon (2) ;
- ▶ visser et serrer la vis (4) ;

### 7.3.6 Montage du « palier avec capot protecteur » – capot protecteur du côté extérieur

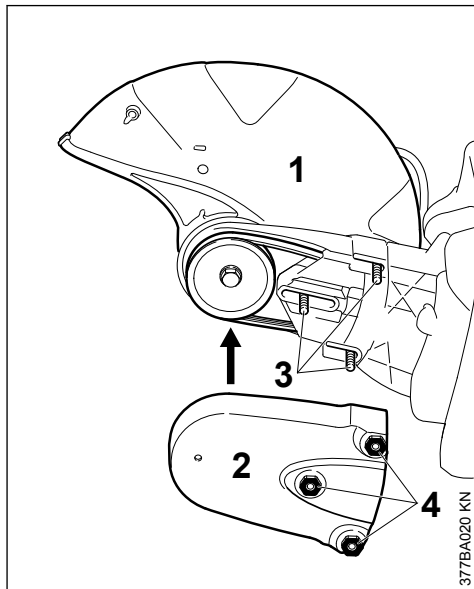

- ▶ appliquer le « palier avec capot protecteur » (1) du côté extérieur – en passant la courroie poly-V par-dessus la poulie ;

#### AVIS

La transmission à courroie doit tourner facilement.

- ▶ mettre en place le protecteur de courroie (2) ;
- ▶ faire coïncider les goujons prisonniers (3) du palier avec les écrous (4) du protecteur de courroie ;
- ▶ visser les écrous (4) sur les goujons prisonniers (3) – sans les serrer ;

### 7.3.7 Montage de la prise d'eau

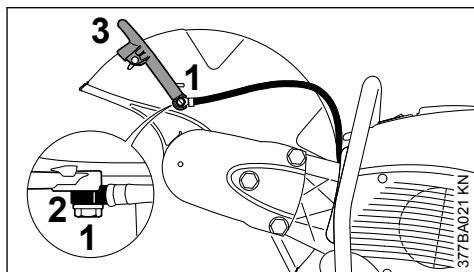



- ▶ passer la vis creuse la plus longue (1) à travers le raccord (2) du flexible d'eau – faire attention au positionnement correct du raccord ;
- ▶ glisser l'écrou à quatre pans dans la pièce de guidage du capot protecteur et le retenir ;
- ▶ appliquer le raccord, avec la vis creuse la plus longue, sur le levier de réglage (3) – visser la vis creuse et la serrer à l'aide de la clé multiple ;

### 7.3.8 Contrôle de la plage de réglage du capot protecteur

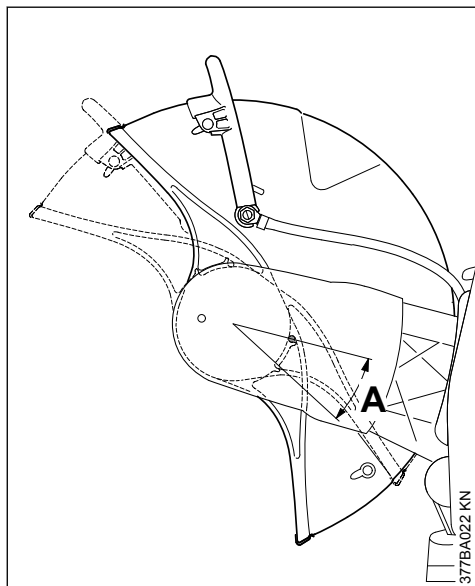

- ▶ tourner le capot protecteur le plus loin possible vers l'avant et vers l'arrière – la plage de réglage (A) doit être limitée par le boulon de butée.

Pour continuer, voir « Tension de la courroie poly-V ».

## 7.4 Montage du côté intérieur (TS 800)

- ▶ Démontez le disque (voir « Montage / remplacement du disque à découper ») ;
- ▶ démontez la prise d'eau ;
- ▶ démontez le levier de réglage ;
- ▶ détendre la courroie poly-V ;
- ▶ démontez le protecteur de la courroie ;
- ▶ démontez le « palier avec capot protecteur » ;
- ▶ enlever le bouchon ;

### 7.4.1 Préparation du « palier avec capot protecteur » pour le montage du côté intérieur

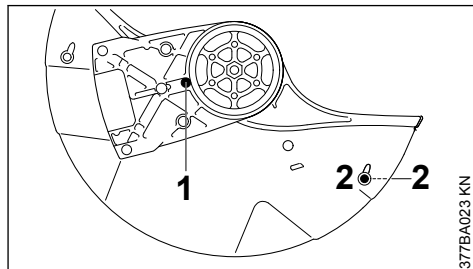

- ▶ dévisser le boulon de butée (1) ;
- ▶ monter les deux bouchons (2) – également du côté opposé ;

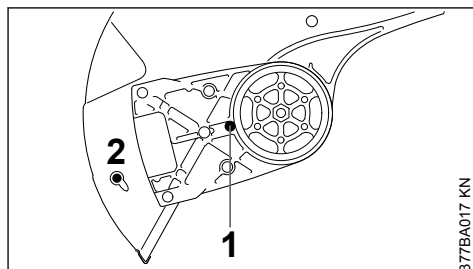

- ▶ tourner le capot protecteur dans la position montrée (voir l'illustration) ;
- ▶ visser et serrer le boulon de butée (1) ;
- ▶ monter le levier de réglage ;
- ▶ monter le « palier avec capot protecteur » – capot protecteur du côté intérieur ;
- ▶ monter le protecteur de courroie ;
- ▶ monter la prise d'eau ;

### 7.4.2 Contrôle de la plage de réglage du capot protecteur

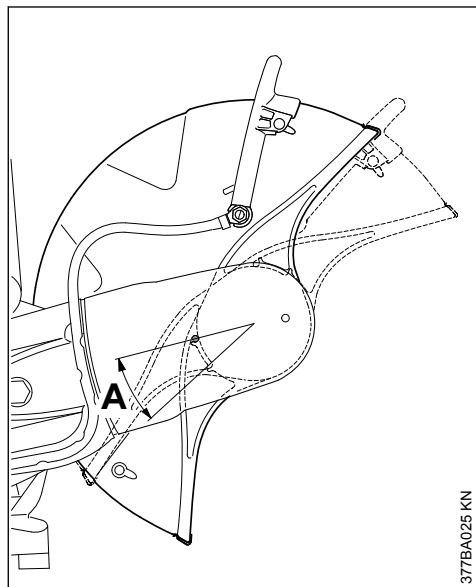

377BA025 KN

- ▶ tourner le capot protecteur le plus loin possible vers l'avant et vers l'arrière – la plage de réglage (A) doit être limitée par le boulon de butée.

Pour continuer, voir « Tension de la courroie poly-V ».

## 8 Tension de la courroie poly-V

Cette machine est équipée d'un tendeur de courroie automatique agissant avec la force d'un ressort.

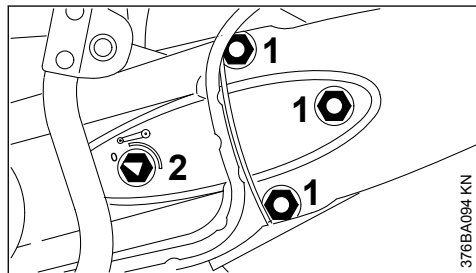

376BA094 KN

Avant la tension de la courroie poly-V, les écrous (1) doivent être desserrés et la flèche appliquée sur l'écrou de tension (2) doit être orientée vers 0.

- ▶ Sinon, desserrer les écrous (1) et, avec la clé multiple, tourner l'écrou de tension (2) dans le sens inverse des aiguilles d'une montre – d'env. 1/4 de tour, jusqu'en butée = 0 ;

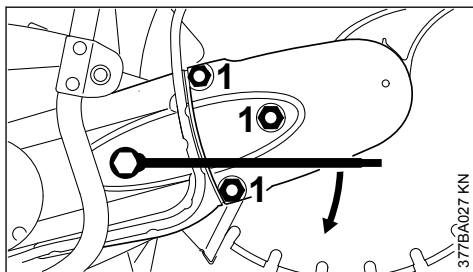

377BA027 KN

- ▶ pour tendre la courroie poly-V, appliquer la clé multiple sur l'écrou de tension, comme montré sur l'illustration ;

### ⚠ AVERTISSEMENT

L'écrou de tension est soumis à la force d'un ressort – tenir fermement la clé multiple.

- ▶ tourner l'écrou de tension d'env. 1/8 de tour dans le sens des aiguilles d'une montre – la force du ressort agit alors sur l'écrou de tension ;
- ▶ continuer de tourner l'écrou de tension d'env. 1/8 de tour dans le sens des aiguilles d'une montre – jusqu'en butée ;

### AVIS

Ne pas faire tourner la clé multiple plus loin en forçant.

Dans cette position, la courroie poly-V est tendue automatiquement par la force du ressort.

- ▶ enlever la clé multiple de l'écrou de tension ;
- ▶ serrer fermement les écrous (1) du protecteur de courroie.

### 8.1 Rectification de la tension de la courroie poly-V

Pour retendre la courroie, il ne faut pas agir sur l'écrou de tension.

- ▶ Desserrer les trois écrous du protecteur de courroie ;

La courroie poly-V est retendue automatiquement par la force du ressort.

- ▶ resserrer les écrous.

## 9 Montage□/ remplacement du disque

Ne monter ou remplacer le disque qu'avec moteur à l'arrêt – levier de commande universel en position **STOP** ou **0**.

### 9.1 Blocage de l'arbre

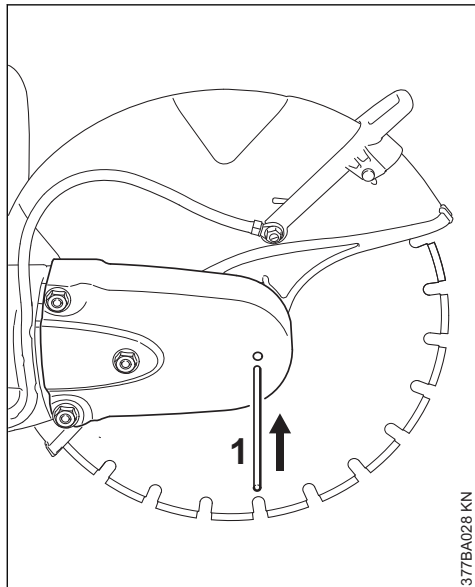

- ▶ Introduire le mandrin de blocage (1) à travers le trou du protecteur de la courroie ;
- ▶ tourner l'arbre à l'aide de la clé multiple jusqu'à ce que le mandrin de blocage (1) se prenne dans l'un des trous situés de l'autre côté.

### 9.2 Démontage du disque

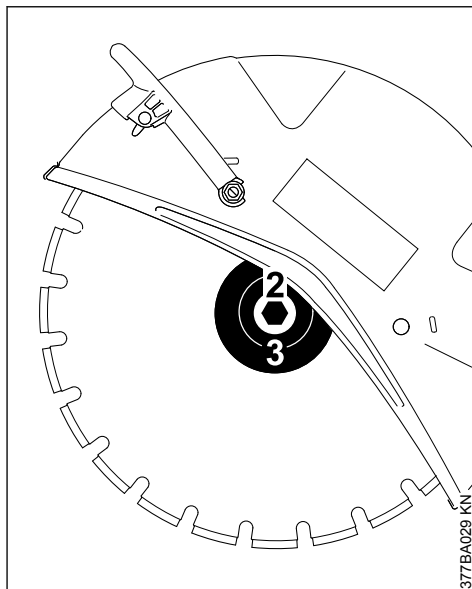

- ▶ À l'aide de la clé multiple, desserrer et dévisser la vis à six pans (2) ;
- ▶ enlever de l'arbre la rondelle de pression avant (3) et le disque.

### 9.3 Montage du disque

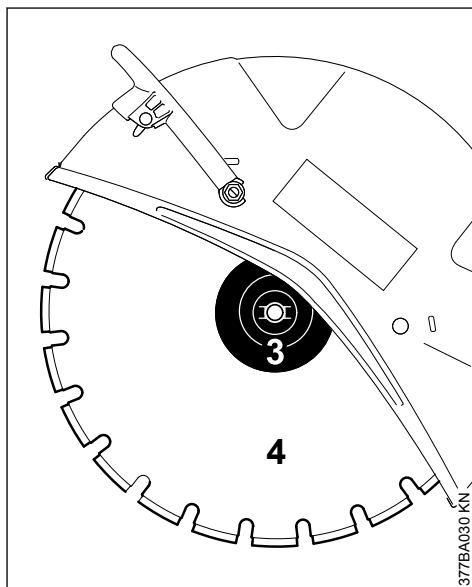

- ▶ Installer le disque (4) ;

**AVERTISSEMENT**

Avec les disques diamantés, tenir compte des flèches indiquant le sens de rotation prescrit.

- ▶ poser la rondelle de pression avant (3) – les ergots d'arrêt de la rondelle de pression avant (3) doivent se prendre dans les rainures de l'arbre ;
- ▶ visser la vis à six pans et la **serrer fermement** avec la clé multiple – si l'on utilise une clé dynamométrique, respecter le couple de serrage indiqué dans les « Caractéristiques techniques » ;
- ▶ extraire le mandrin de blocage du protecteur de la courroie.

**AVERTISSEMENT**

Ne jamais utiliser simultanément deux disques à découper – **ils risqueraient de casser** par suite d'une usure irrégulière – **risque de blessure** !

## 10 Carburant

Le moteur doit être alimenté avec un mélange d'essence et d'huile moteur.

**AVERTISSEMENT**

Éviter un contact direct de la peau avec le carburant et l'inhalation des vapeurs de carburant.

### 10.1 STIHL MotoMix

STIHL recommande l'utilisation du carburant STIHL MotoMix. Ce mélange prêt à l'usage ne contient ni benzène, ni plomb. Il se distingue par un indice d'octane élevé et présente l'avantage de toujours garantir le taux de mélange qui convient.

Le carburant STIHL MotoMix est mélangé avec de l'huile STIHL HP Ultra pour moteurs deux-temps, pour garantir la plus grande longévité du moteur.

Le MotoMix n'est pas disponible sur tous les marchés.

## 10.2 Composition du mélange

**AVIS**

Des essences et huiles qui ne conviennent pas ou un taux de mélange non conforme aux prescriptions peuvent entraîner de graves avaries du moteur. Des essences et huiles moteur de qualité inférieure risquent de détériorer le moteur, les bagues d'étanchéité, les conduites et le réservoir à carburant.

### 10.2.1 Essence

Utiliser seulement de **l'essence de marque** – sans plomb ou avec plomb – dont l'indice d'octane atteint au moins 90 RON.

Une essence à teneur en alcool supérieure à 10 % peut causer des perturbations du fonctionnement des moteurs équipés d'un carburateur à réglage manuel et c'est pourquoi il convient de ne pas l'employer sur ces moteurs.

Les moteurs équipés de la M-Tronic développent leur pleine puissance également avec une essence dont la teneur en alcool atteint jusqu'à 25 % (E25).

### 10.2.2 Huile moteur

Si l'on compose soi-même le mélange de carburant, il est seulement permis d'utiliser de l'huile STIHL pour moteur deux-temps ou une autre huile moteur hautes performances des classes JASO FB, JASO FC, JASO FD, ISO-L-EGB, ISO-L-EGC ou ISO-L-EGD.

STIHL prescrit l'utilisation de l'huile HP ultra ou d'une huile moteur hautes performances de même qualité afin de garantir le respect des normes antipollution sur toute la durée de vie de la machine.

### 10.2.3 Taux du mélange

Avec de l'huile moteur deux-temps STIHL 1:50 ; 1:50 = 1 volume d'huile + 50 volumes d'essence

### 10.2.4 Exemples

Essence	Huile deux-temps STIHL 1:50	
	Litres	(ml)
1	0,02	(20)
5	0,10	(100)
10	0,20	(200)
15	0,30	(300)
20	0,40	(400)
25	0,50	(500)

- ▶ Verser dans un bidon homologué pour carburant d'abord l'huile moteur, puis l'essence – et mélanger soigneusement.

### 10.3 Stockage du mélange

Stocker le mélange exclusivement dans des bidons homologués pour le carburant, à un endroit sec, frais et sûr, à l'abri de la lumière et des rayons du soleil.

**Le mélange vieillit** – ne préparer le mélange que pour quelques semaines à l'avance. Ne pas stocker le mélange pendant plus de 30 jours. Sous l'effet de la lumière, des rayons du soleil ou de températures trop basses ou trop fortes, le mélange peut se dégrader plus rapidement et devenir inutilisable au bout d'une très courte période.

Le carburant STIHL MotoMix peut toutefois être stocké, sans inconvénient, durant une période maximale de 2 ans.

- ▶ Avant de faire le plein, agiter vigoureusement le bidon de mélange.



#### AVERTISSEMENT

Une pression peut s'établir dans le bidon – ouvrir le bouchon avec précaution.

- ▶ Nettoyer régulièrement et soigneusement le réservoir à carburant et les bidons.

Pour l'élimination des restes de carburant et du liquide employé pour le nettoyage, procéder conformément à la législation et de façon écologique !

## 11 Ravitaillement en carburant



### 11.1 Préparatifs

- ▶ Avant de faire le plein, nettoyer le bouchon du réservoir et son voisinage, afin qu'aucune impureté ne risque de pénétrer dans le réservoir ;
- ▶ positionner la machine de telle sorte que le bouchon du réservoir soit orienté vers le haut.



#### AVERTISSEMENT

Ne jamais utiliser un outil pour ouvrir le bouchon de réservoir à baïonnette. En effet, cela pourrait endommager le bouchon et du carburant risquerait de s'échapper.

### 11.2 Ouverture du bouchon

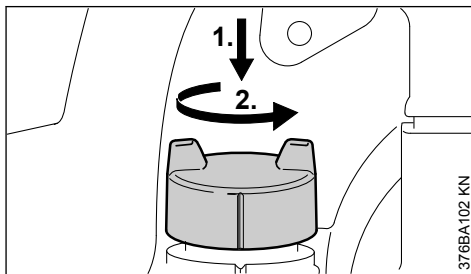

- ▶ À la main, enfoncer le bouchon jusqu'en butée, tourner dans le sens inverse des aiguilles d'une montre (env. 1/8 de tour) et enlever le bouchon.

### 11.3 Ravitaillement en carburant

En faisant le plein, ne pas renverser du carburant et ne pas remplir le réservoir jusqu'au bord. STIHL recommande d'utiliser le système de remplissage STIHL pour carburant (accessoire optionnel).

### 11.4 Fermeture du bouchon

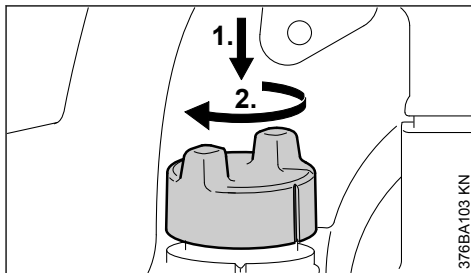

- ▶ Présenter le bouchon et le faire tourner jusqu'à ce qu'il glisse dans la prise à baïonnette ;
- ▶ à la main, pousser le bouchon jusqu'en butée vers le bas et le faire tourner dans le sens des aiguilles d'une montre (env. 1/8 de tour) jusqu'à ce qu'il s'encliquette.

## 11.5 Contrôle du verrouillage

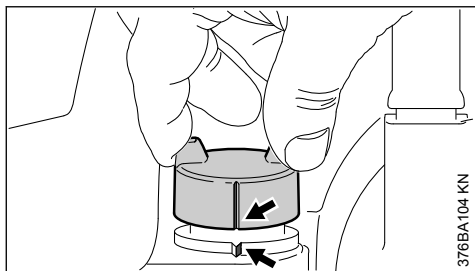

- ▶ Saisir le bouchon – le bouchon est correctement verrouillé s'il est impossible de l'enlever et que les marques (flèches) du bouchon et du réservoir à carburant coïncident.

Si le bouchon s'enlève ou si les marques ne coïncident pas, refermer le bouchon – voir les sections « Fermeture du bouchon » et « Contrôle du verrouillage ».

## 11.6 Remplacement de la crépine d'aspiration de carburant une fois par an

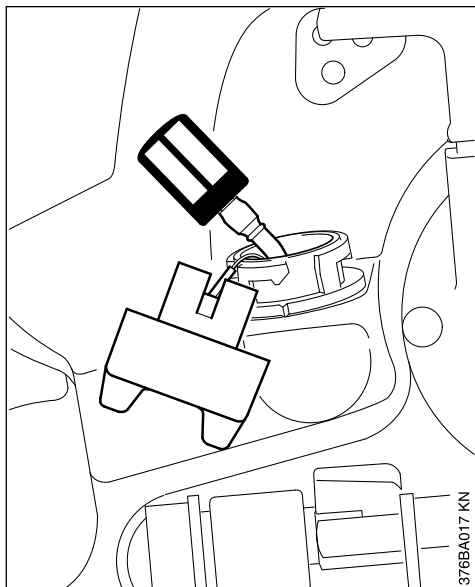

- ▶ Vider le réservoir à carburant ;
- ▶ à l'aide d'un crochet, sortir la crépine d'aspiration du réservoir et l'extraire du tuyau flexible ;
- ▶ enfoncer la crépine d'aspiration neuve dans le tuyau flexible ;
- ▶ mettre la crépine d'aspiration dans le réservoir.

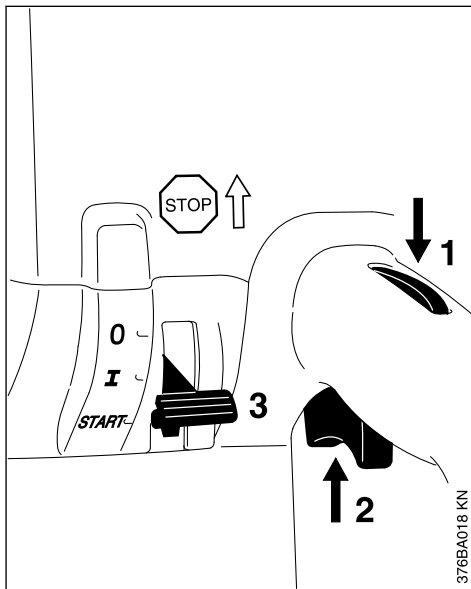

## 12 Mise en route / arrêt du moteur

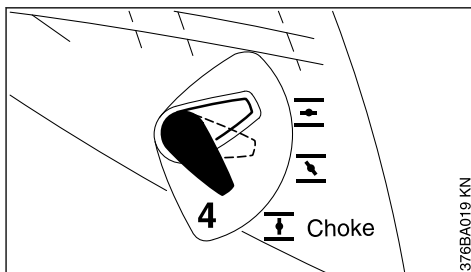

- ▶ Respecter les prescriptions de sécurité – voir « Prescriptions de sécurité et technique de travail ».
- ▶ Enfoncer le blocage de gâchette d'accélérateur (1) et simultanément la gâchette d'accélérateur (2) ;
- ▶ maintenir ces deux commandes enfoncées ;
- ▶ pousser le levier de commande universel (3) sur la position **START** et le maintenir également dans cette position ;
- ▶ relâcher successivement la gâchette d'accélérateur, le levier de commande universel et le blocage de gâchette d'accélérateur = **position de démarrage** ;



- ▶ régler le levier du volet de starter (4) dans la position requise en fonction de la température du moteur ;

-  si le moteur est **froid** ;
-  si le moteur est **chaud** (également si le moteur a déjà tourné, mais est encore froid ou que le moteur très chaud a été arrêté pendant moins de 5 min)
-  si le moteur est **très chaud** (si le moteur très chaud a été arrêté pendant plus de 5 min)

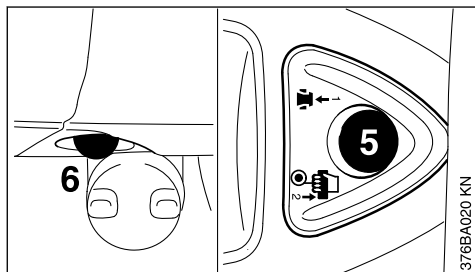

- ▶ avant chaque lancement du moteur, enfoncer le bouton (5) de la soupape de décompression ;
- ▶ enfoncer 7-10 fois le soufflet (6) de la pompe d'amorçage manuelle – même si le soufflet est encore rempli de carburant ;

## 12.1 Lancement du moteur

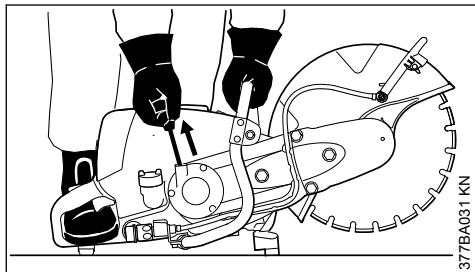



- ▶ poser la découpeuse à disque sur le sol, dans une position sûre – le disque ne doit toucher ni le sol, ni un objet quelconque – aucune autre personne ne doit se trouver dans le rayon d'action de la découpeuse à disque ;
- ▶ se tenir dans une position bien stable ;
- ▶ en tenant la poignée tubulaire de la main gauche, plaquer fermement la découpeuse à disque sur le sol – l'empêcher fermement en passant le pouce en dessous de la poignée tubulaire ;
- ▶ engager le pied droit dans la poignée arrière pour plaquer la machine sur le sol.
- ▶ de la main droite, tirer lentement la poignée du lanceur jusqu'au point dur – puis tirer vigoureusement d'un coup sec – ne pas sortir le câble de lancement sur toute sa longueur ;

### AVIS

ne pas lâcher la poignée de lancement – elle reviendrait brusquement en arrière – **risque de rupture** ! La ramener à la main dans le sens opposé à la traction, pour que le câble de lancement s'embobine correctement.

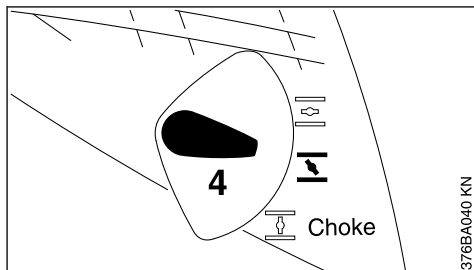
## 12.2 Après le premier coup d'allumage



- ▶ placer le levier du volet de starter (4) en position  – avant chaque nouvelle tentative de démarrage, enfoncer à nouveau le bouton de la soupape de décompression ; puis continuer de lancer le moteur ;

## 12.3 Dès que le moteur tourne

- ▶ enfoncer à fond la gâchette d'accélérateur et faire chauffer le moteur à pleins gaz pendant env. 30 s ;
- ▶ après la phase de réchauffage – placer le levier du volet de starter en position  ;

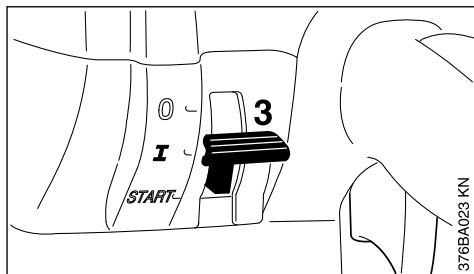

- ▶ à l'actionnement de la gâchette d'accélérateur, le levier de commande universel (3) saute automatiquement en position de marche normale I.

Si le carburateur est réglé correctement, le disque ne doit pas être entraîné lorsque le moteur tourne au ralenti.

La découpeuse à disque est prête à l'utilisation.

## 12.4 Arrêt du moteur

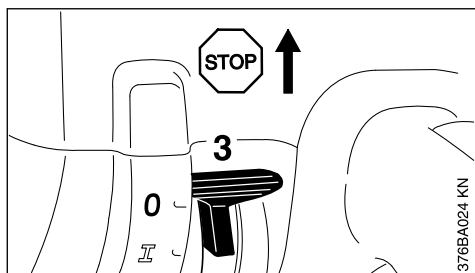

- ▶ Placer le levier de commande universel (3) en position **STOP** ou **0**.

## 12.5 Indications complémentaires concernant la mise en route du moteur

### 12.5.1 Si le moteur ne démarre pas

Après le premier coup d'allumage, le levier du volet de starter n'a pas été ramené à temps en position , le moteur est noyé.

- ▶ Placer le levier de commande universel en position **START = position de démarrage** ;
- ▶ placer le levier du volet de starter en position  = démarrage à chaud – même si le moteur est froid ;
- ▶ tirer 10-20 fois sur le câble de lancement – pour ventiler la chambre de combustion ;
- ▶ redémarrer le moteur.

### 12.5.2 Si le moteur est tombé en panne sèche

- ▶ Faire le plein de carburant ;
- ▶ enfoncer 7-10 fois le soufflet de la pompe d'amorçage manuelle – même si le soufflet est rempli de carburant ;
- ▶ placer le levier du volet de starter dans la position requise en fonction de la température du moteur ;
- ▶ redémarrer le moteur.

## 13 Système de filtre à air

### 13.1 Informations de base

**En moyenne, les intervalles de maintenance des filtres atteignent plus d'un an. Ne pas démonter le couvercle de filtre et ne pas remplacer le filtre à air tant que l'on ne constate pas de perte de puissance sensible.**

Dans le système de filtre à air longue durée, avec préséparation par cyclone, l'air chargé de poussière est aspiré et soumis à un mouvement

de rotation – ainsi, les particules les plus grosses et les plus lourdes sont projetées vers l'extérieur et évacuées. Seul de l'air préalablement épuré pénètre dans le système du filtre à air – ce qui permet d'atteindre des intervalles de maintenance extrêmement longs.

### 13.2 Remplacement du filtre à air

#### 13.2.1 Seulement si la puissance du moteur baisse sensiblement

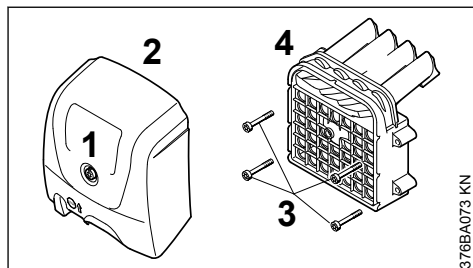

- ▶ desserrer la vis de verrouillage (1) du couvercle de filtre ;
- ▶ enlever le couvercle de filtre (2) ;
- ▶ nettoyer grossièrement le voisinage du filtre et la face intérieure du couvercle de filtre ;
- ▶ dévisser les vis (3) ;
- ▶ sortir le boîtier de filtre (4) ;

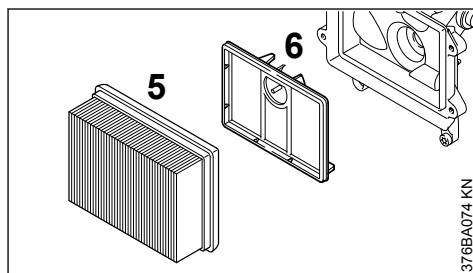

- ▶ extraire le filtre principal (5) du boîtier de filtre ;
- ▶ placer le levier du volet de starter dans la position  ;
- ▶ extraire le filtre additionnel (6) du socle de filtre – veiller à ce que des saletés ne pénètrent pas du côté d'admission ;
- ▶ nettoyer la chambre du filtre ;
- ▶ remonter le filtre principal et monter le filtre additionnel neuf avec les autres composants du filtre ;
- ▶ emboîter le couvercle de filtre ;
- ▶ serrer la vis de verrouillage.

Utiliser exclusivement des filtres à air de haute qualité, pour protéger le moteur contre la pénétration de poussière abrasive.



STIHL recommande d'utiliser exclusivement des filtres à air d'origine STIHL. Le haut niveau de qualité de ces pièces garantit un fonctionnement sans dérangements, une grande longévité du moteur et d'extrêmement longs intervalles de maintenance du filtre.

## 14 Réglage du carburateur

### 14.1 Informations de base

Cette découpeuse à disque est équipée d'un dispositif d'allumage avec limiteur électronique du régime maximal. Il n'est pas possible d'ajuster le régime maximal au-delà d'une limite bien déterminée.

Départ usine, le carburateur est livré avec le réglage standard.

Le carburateur est ajusté de telle sorte que dans toutes les conditions de fonctionnement le moteur soit alimenté avec un mélange carburé de composition optimale.

### 14.2 Préparatifs

- ▶ Arrêter le moteur.
- ▶ Contrôler le filtre à air – le nettoyer ou le remplacer si nécessaire.

### 14.3 Réglage standard

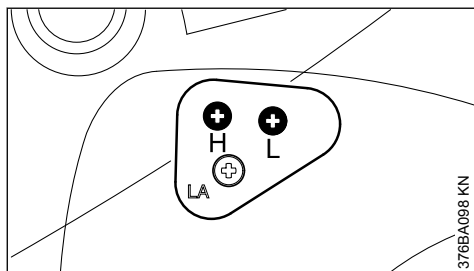

- ▶ Tourner la vis de réglage de richesse à haut régime (H) dans le sens inverse des aiguilles d'une montre, jusqu'en butée – au maximum de 3/4 tour.
- ▶ Tourner la vis de réglage de richesse au ralenti (L) à fond dans le sens des aiguilles d'une montre – puis la tourner de 3/4 de tour dans le sens inverse des aiguilles d'une montre.

### 14.4 Réglage du ralenti

- ▶ Procéder au réglage standard.
- ▶ Mettre le moteur en route et le faire chauffer.

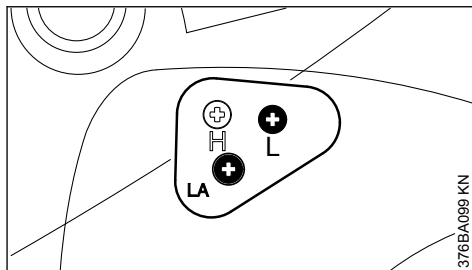

#### 14.4.1 Si le moteur cale au ralenti

- ▶ Tourner la vis de butée de réglage de régime de ralenti (LA) dans le sens des aiguilles d'une montre, jusqu'à ce que le disque à découper commence à être entraîné – puis revenir de 1 tour en arrière.

#### 14.4.2 Si le disque est entraîné au ralenti

- ▶ Tourner la vis de butée de réglage de régime de ralenti (LA) dans le sens inverse des aiguilles d'une montre, jusqu'à ce que le disque s'arrête – puis exécuter encore 1/4 tour dans le même sens.
- ▶ Si le disque à découper tourne quand même au ralenti: Tourner la vis de butée de réglage de régime de ralenti (LA) encore 1/4 tour dans le sens inverse des aiguilles d'une montre.



#### AVERTISSEMENT

Si le disque ne s'arrête pas au ralenti, bien que le réglage correct ait été effectué, faire réparer la découpeuse par le revendeur spécialisé.

#### 14.4.3 Si le régime de ralenti est irrégulier ; si l'accélération n'est pas satisfaisante (malgré la correction effectuée avec la vis de butée de réglage de régime de ralenti LA)

Le réglage du ralenti est trop pauvre.

- ▶ Tourner la vis de réglage de richesse au ralenti (L) d'env. 1/4 de tour dans le sens inverse des aiguilles d'une montre, jusqu'à ce que le moteur tourne rond et accélère bien – au maximum jusqu'en butée.

#### 14.4.4 S'il n'est pas possible de régler le régime de ralenti à un niveau suffisant à l'aide de la vis de butée de réglage de régime de ralenti (LA) ; si le moteur cale lorsque la machine passe au ralenti après un fonctionnement à charge partielle

Le réglage du ralenti est trop riche.

- ▶ Tourner la vis de réglage de richesse au ralenti (L) d'env. 1/4 de tour dans le sens des aiguilles d'une montre.

Après chaque correction effectuée avec la vis de réglage de richesse au ralenti (L), il est généralement nécessaire de réajuster la vis de butée de réglage de régime de ralenti (LA).

## 14.5 Correction du réglage du carburateur pour travailler à haute altitude

Si le fonctionnement du moteur n'est pas satisfaisant, il peut s'avérer nécessaire de corriger légèrement le réglage :

- ▶ Procéder au réglage standard.
- ▶ Faire chauffer le moteur.
- ▶ Tourner légèrement la vis de réglage de richesse à haut régime (H) dans le sens des aiguilles d'une montre (appauvrissement) – au maximum jusqu'en butée.

AVIS

Après être redescendu d'une haute altitude, rétablir le réglage standard du carburateur.

Un réglage trop pauvre risque d'entraîner un manque de lubrification et une surchauffe – risque d'avarie du moteur.

## 15 Bougie

- ▶ En cas de manque de puissance du moteur, de difficultés de démarrage ou de perturbations au ralenti, contrôler tout d'abord la bougie ;
- ▶ après env. 100 heures de fonctionnement, remplacer la bougie – la remplacer plus tôt si les électrodes sont fortement usées – utiliser exclusivement les bougies antiparasitées autorisées par STIHL – voir « Caractéristiques techniques ».

### 15.1 Démontage de la bougie

- ▶ Arrêter le moteur – placer le commutateur d'arrêt sur la position **STOP** ou **0** ;

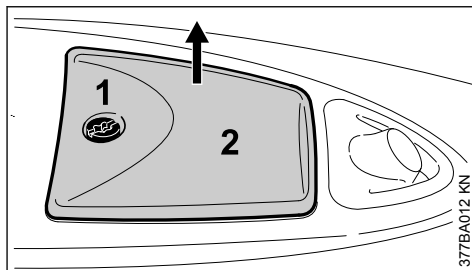

- ▶ dévisser la vis (1) et enlever le capuchon (2) – la vis (1) retenue dans le capuchon (2) est imperdable ;

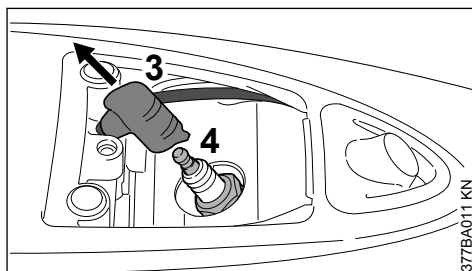

- ▶ débrancher le contact de câble d'allumage (3) de la bougie ;
- ▶ dévisser la bougie (4).

### 15.2 Contrôler la bougie

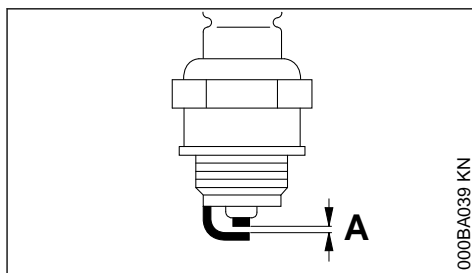

- ▶ Nettoyer la bougie si elle est encrassée ;
- ▶ contrôler l'écartement des électrodes (A) et le rectifier si nécessaire – pour la valeur correcte, voir « Caractéristiques techniques » ;
- ▶ éliminer les causes de l'encrassement de la bougie.

Causes possibles :

- trop d'huile moteur dans le carburant ;
- filtre à air encrassé ;
- conditions d'utilisation défavorables.

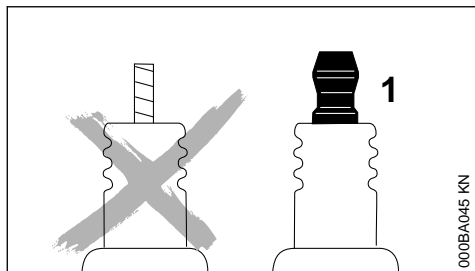

000BA045 KN

**AVERTISSEMENT**

Si l'écrou de connexion (1) manque ou n'est pas fermement serré, un jaillissement d'étincelles peut se produire. Si l'on travaille dans le voisinage de matières inflammables ou présentant des risques d'explosion, cela peut déclencher un incendie ou une explosion. Cela peut causer des dégâts matériels et des personnes risquent d'être grièvement blessées.

- ▶ Utiliser des bougies antiparasitées avec écrou de connexion fixe.

**15.3 Montage de la bougie**

- ▶ Engager la bougie dans le taraudage à la main et la visser ;
- ▶ serrer la bougie avec la clé multiple ;
- ▶ emboîter fermement le contact de câble d'allumage sur la bougie ;
- ▶ engager le capuchon du contact de câble d'allumage et le visser.

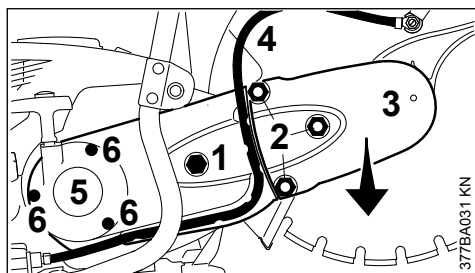
**16 Remplacement de la courroie poly-V**

377BA031 KN

- ▶ La flèche marquée sur l'écrou de tension (1) doit être orientée vers la marque 0 – pour cela, faire tourner l'écrou de tension (1), à l'aide de la clé multiple, dans le sens inverse des aiguilles d'une montre – d'env. 1/4 de tour, jusqu'en butée = 0 ;

- ▶ dévisser les écrous (2) des goujons prisonniers ;
- ▶ enlever le protecteur de courroie (3), enlever la courroie poly-V de la poulie avant ;
- ▶ enlever le « palier avec capot protecteur » ;
- ▶ retirer le flexible (4) de la pièce de guidage du couvercle de lanceur (5) ;
- ▶ dévisser les vis (6) du couvercle de lanceur ;
- ▶ enlever le couvercle de lanceur ;
- ▶ enlever la courroie poly-V défectueuse du carter de découpeuse ;

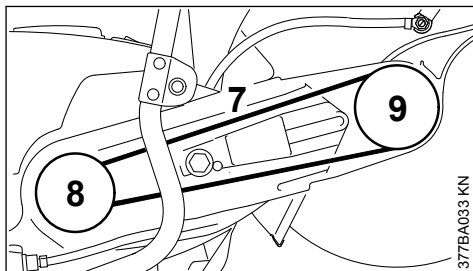

377BA033 KN

- ▶ passer soigneusement la courroie poly-V (7) neuve dans le carter de découpeuse et sur la poulie (8) du moteur ;
- ▶ monter le couvercle de lanceur ;
- ▶ appliquer le « palier avec capot protecteur » sur le carter de découpeuse ;
- ▶ mettre la courroie poly-V dans la poulie (9) ;
- ▶ mettre en place le protecteur de courroie ;
- ▶ faire coïncider les goujons prisonniers du palier avec les écrous du protecteur de courroie ;
- ▶ visser les écrous sur les goujons prisonniers sans les serrer ;
- ▶ mettre le flexible dans la pièce de guidage du couvercle de lanceur.

Pour continuer, voir « Tension de la courroie poly-V ».

## 17 Chariot de guidage

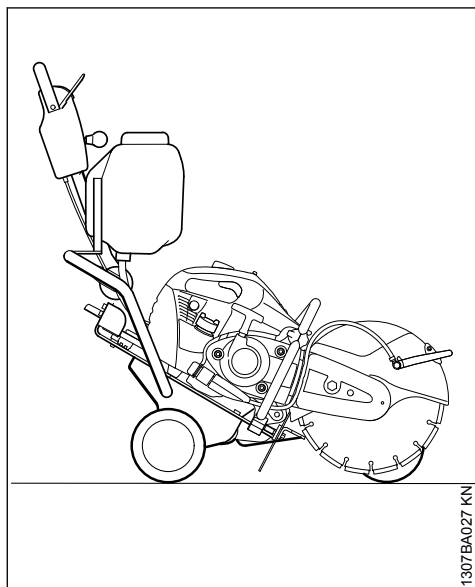

1307BA027 KN

La découpeuse à disque peut être aisément installée sur le chariot de guidage STIHL FW 20 (accessoire optionnel).

- Le chariot de guidage facilite l'utilisation de la découpeuse à disque pour les travaux suivants :
- réparation du revêtement de routes endommagées ;
  - application de marquages routiers ;
  - coupe de fentes de dilatation.

## 18 Rangement

- Pour un arrêt de travail de 3 mois ou plus,
- ▶ vider et nettoyer le réservoir à carburant à un endroit bien aéré ;
  - ▶ éliminer le carburant conformément à la législation et aux prescriptions pour la protection de l'environnement ;
  - ▶ mettre le moteur en marche et le laisser tourner jusqu'à ce que le carburateur soit vide, sinon les membranes du carburateur risqueraient de se coller ;
  - ▶ enlever les disques à découper ;
  - ▶ nettoyer soigneusement la machine, en particulier les ailettes de refroidissement du cylindre ;
  - ▶ conserver la machine à un endroit sec et sûr.
- La ranger de telle sorte qu'elle ne puisse pas être utilisée sans autorisation (par ex. par des enfants).

## 19 Instructions pour la maintenance et l'entretien

Ces indications sont valables pour des conditions d'utilisation normales. Pour des conditions plus difficiles (ambiance très poussiéreuse etc.) et des journées de travail plus longues, réduire en conséquence les intervalles indiqués.

		avant de commencer le travail	après le travail ou une fois par jour	après chaque ravitaillement	une fois par semaine	une fois par mois	une fois par an	en cas de panne	en cas de détérioration	au besoin
Machine complète	Contrôle visuel (état, étanchéité)	X		X						
	Nettoyage		X							
Éléments de commande	Contrôle du fonctionnement	X		X						
Pompe d'amorçage manuelle (si la machine en est équipée)	Contrôle	X								
	Réparation par le revendeur spécialisé <sup>1)</sup>								X	
Crépine d'aspiration dans le réservoir à carburant	Contrôle							X		
	Remplacement						X		X	X

<sup>1)</sup> STIHL recommande de s'adresser au revendeur spécialisé STIHL.

Ces indications sont valables pour des conditions d'utilisation normales. Pour des conditions plus difficiles (ambiance très poussiéreuse etc.) et des journées de travail plus longues, réduire en conséquence les intervalles indiqués.		avant de commencer le travail	après le travail ou une fois par jour	après chaque ravitaillement	une fois par semaine	une fois par mois	une fois par an	en cas de panne	en cas de détérioration	au besoin
Réservoir à carburant	Nettoyage					X				
Courroies poly-V	Nettoyage/réglage de la tension					X				X
	Remplacement								X	X
Filtre à air (tous les composants du filtre)	Remplacement	<b>Seulement si la puissance du moteur baisse sensiblement</b>								
Fentes d'aspiration d'air de refroidissement	Nettoyage		X							
Ailettes du cylindre	Nettoyage par le revendeur spécialisé <sup>1)</sup>						X			
Prise d'eau	Contrôle	X						X		
	Réparation par le revendeur spécialisé <sup>1)</sup>								X	
Carburateur	Contrôle du ralenti – le disque ne doit pas tourner au ralenti	X		X						
	Correction du ralenti									X
Bougie	Réglage de l'écartement des électrodes							X		
	Remplacement au bout de 100 h de fonctionnement									
Vis et écrous accessibles (sauf les vis de réglage)	Resserrage		X							X
Éléments antivibratoires	Contrôle	X						X		X
	Remplacement par le revendeur spécialisé <sup>1)</sup>								X	
Disque à découper	Contrôle	X		X						
	Remplacement								X	X
Patte d'appui/étrier/butoirs en caoutchouc (côté inférieur de la machine)	Contrôle		X							
	Remplacement								X	X
Étiquettes de sécurité	Remplacement								X	

<sup>1)</sup> STIHL recommande de s'adresser au revendeur spécialisé STIHL.

## 20 Conseils à suivre pour réduire l'usure et éviter les avaries

Le fait de respecter les prescriptions de la présente Notice d'emploi permet d'éviter une usure excessive et l'endommagement du dispositif à moteur.

Le dispositif à moteur doit être utilisé, entretenu et rangé comme décrit dans la présente Notice d'emploi.

L'utilisateur assume l'entière responsabilité de tous les dommages occasionnés par suite du non-respect des prescriptions de sécurité et des instructions données pour l'utilisation et la maintenance. Cela s'applique tout particulièrement aux points suivants :

- modifications apportées au produit sans l'autorisation de STIHL ;
- utilisation d'outils ou d'accessoires qui ne sont pas autorisés pour ce dispositif, ne conviennent pas ou sont de mauvaise qualité ;
- utilisation pour des travaux autres que ceux prévus pour ce dispositif ;
- utilisation du dispositif dans des concours ou dans des épreuves sportives ;
- avaries découlant du fait que le dispositif a été utilisé avec des pièces défectueuses.

### 20.1 Opérations de maintenance

Toutes les opérations énumérées au chapitre « Instructions pour la maintenance et l'entretien » doivent être exécutées périodiquement. Dans le cas où l'utilisateur ne pourrait pas effectuer lui-même ces opérations de maintenance et d'entretien, il doit les faire exécuter par un revendeur spécialisé.

STIHL recommande de faire effectuer les opérations de maintenance et les réparations exclusivement chez le revendeur spécialisé STIHL. Les revendeurs spécialisés STIHL participent régulièrement à des stages de perfectionnement et ont à leur disposition les informations techniques requises.

Si ces opérations ne sont pas effectuées comme prescrit, cela peut entraîner des avaries dont l'utilisateur devra assumer l'entière responsabilité. Il pourrait s'ensuivre, entre autres, les dommages précisés ci-après :

- avaries du moteur par suite du fait que la maintenance n'a pas été effectuée à temps ou n'a pas été intégralement effectuée (p. ex. filtres à air et à carburant) ou bien par suite d'un

- réglage incorrect du carburateur et d'un nettoyage insuffisant des pièces de canalisation d'air de refroidissement (fentes d'aspiration d'air, ailettes du cylindre) ;
- corrosion et autres avaries subséquentes imputables au fait que le dispositif n'a pas été rangé correctement ;
- avaries et dommages subséquents survenus sur le dispositif par suite de l'utilisation de pièces de rechange de mauvaise qualité.

### 20.2 Pièces d'usure

Même lorsqu'on utilise la machine pour les travaux prévus dans sa conception, certaines pièces subissent une usure normale et elles doivent être remplacées en temps voulu, en fonction du genre d'utilisation et de la durée de fonctionnement. Il s'agit, entre autres, des pièces suivantes :

- embrayage, courroie poly-V ;
- disques à découper (toute sorte) ;
- filtres (pour air, carburant) ;
- lanceur ;
- bougie ;
- éléments amortisseurs du système antivibratoire.

## 21 Principales pièces

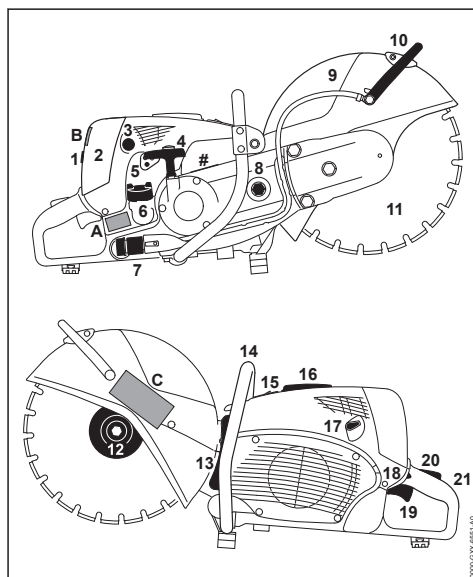

### 21.1 TS 700

#### 1 Bouchon fileté

- 2 Couvercle de filtre
  - 3 Pompe d'amorçage manuelle
  - 4 Poignée de lancement
  - 5 Vis de réglage du carburateur
  - 6 Bouchon du réservoir
  - 7 Prise d'eau
  - 8 Écrou de tension
  - 9 Capot protecteur
  - 10 Levier de réglage
  - 11 Disque à découper
  - 12 Rondelle de pression avant
  - 13 Silencieux
  - 14 Poignée tubulaire
  - 15 Soupape de décompression
  - 16 Capuchon du contact de câble d'allumage
  - 17 Levier du volet de starter
  - 18 Levier de commande universel
  - 19 Gâchette d'accélérateur
  - 20 Blocage de gâchette d'accélérateur
  - 21 Poignée arrière
- # Numéro de machine  
 A Étiquettes de sécurité  
 B Étiquettes de sécurité  
 C Étiquettes de sécurité

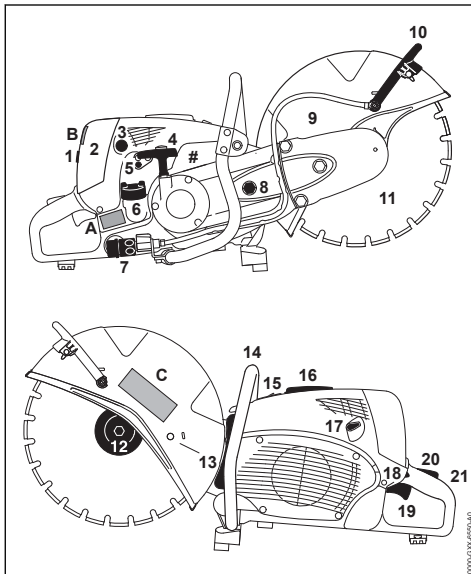

## 21.2 TS 800

- 1 Bouchon fileté
  - 2 Couvercle de filtre
  - 3 Pompe d'amorçage manuelle
  - 4 Poignée de lancement
  - 5 Vis de réglage du carburateur
  - 6 Bouchon du réservoir
  - 7 Prise d'eau
  - 8 Écrou de tension
  - 9 Capot protecteur
  - 10 Levier de réglage
  - 11 Disque à découper
  - 12 Rondelle de pression avant
  - 13 Silencieux
  - 14 Poignée tubulaire
  - 15 Soupape de décompression
  - 16 Capuchon du contact de câble d'allumage
  - 17 Levier du volet de starter
  - 18 Levier de commande universel
  - 19 Gâchette d'accélérateur
  - 20 Blocage de gâchette d'accélérateur
  - 21 Poignée arrière
- # Numéro de machine  
 A Étiquettes de sécurité  
 B Étiquettes de sécurité  
 C Étiquettes de sécurité

## 22 Caractéristiques techniques

### 22.1 Moteur

Moteur STIHL deux-temps, monocylindrique

#### 22.1.1 TS 700

Cylindrée :	98,5 cm <sup>3</sup>
Alésage du cylindre :	56 mm
Course du piston :	40 mm
Puissance suivant ISO 7293 :	5,0 kW à 9300 tr/min
Régime de ralenti :	2200 tr/min
Régime maximal de la broche suivant ISO 19432 :	5080 tr/min

#### 22.1.2 TS 800

Cylindrée :	98,5 cm <sup>3</sup>
Alésage du cylindre :	56 mm
Course du piston :	40 mm
Puissance suivant ISO 7293 :	5,0 kW à 9300 tr/min

Régime de ralenti : 2200 tr/min  
 Régime maximal de la broche suivant ISO 19432 : 4290 tr/min

## 22.2 Dispositif d'allumage

Volant magnétique à commande électronique

Bougie (antiparasité) : Bosch WSR 6 F,  
 NGK BPMR 7 A  
 Écartement des électrodes : 0,5 mm

## 22.3 Dispositif d'alimentation

Carburateur à membrane toutes positions avec pompe à carburant intégrée

Capacité du réservoir à carburant : 1200 cm<sup>3</sup> (1,2 l)

## 22.4 Filtre à air

Filtre principal (filtre en papier) et filtre additionnel en treillis métallique floqué

## 22.5 Poids

Poids à vide, sans disque à découper, avec prise d'eau

TS 700 : 11,6 kg  
 TS 800 : 12,7 kg

## 22.6 Disques à découper

Le régime de fonctionnement maximal admissible pour le disque à découper, expressément indiqué, doit être supérieur ou égal au régime maximal de la broche de la découpeuse utilisée.

## 22.7 Disques à découper (TS 700)

Diamètre extérieur : 350 mm  
 Épaisseur max. : 4,5 mm  
 Diamètre d'alésage / diamètre de broche : 20 mm  
 Couple de serrage : 30 Nm

### Disques en résine synthétique

Diamètre extérieur minimal des rondelles de pression : <sup>1) 2)</sup> 103 mm

Profondeur de coupe maximale : <sup>3)</sup> 125 mm  
 1) Pour le Japon 118 mm 2) Pour l'Australie 118 mm 3) En cas d'utilisation de rondelles de pression d'un diamètre extérieur de 118 mm, la profondeur de coupe maximale est réduite à 116 mm.

### Disques diamantés

Diamètre extérieur minimal des rondelles de pression : <sup>1)</sup> 103 mm

Profondeur de coupe maximale : <sup>3)</sup> 125 mm  
 1) Pour le Japon 118 mm 3) En cas d'utilisation de rondelles de pression d'un diamètre extérieur de 118 mm, la profondeur de coupe maximale est réduite à 116 mm.

## 22.8 Disques à découper (TS 800)

Diamètre extérieur : 400 mm  
 Épaisseur max. : 4,5 mm  
 Diamètre d'alésage / diamètre de broche : 20 mm  
 Couple de serrage : 30 Nm

### Disques en résine synthétique

Diamètre extérieur minimal des rondelles de pression : <sup>1) 2)</sup> 103 mm

Profondeur de coupe maximale : <sup>3)</sup> 145 mm  
 1) Pour le Japon 140 mm 2) Pour l'Australie 140 mm 3) En cas d'utilisation de rondelles de pression d'un diamètre extérieur de 140 mm, la profondeur de coupe maximale est réduite à 130 mm.

### Disques diamantés

Diamètre extérieur minimal des rondelles de pression : <sup>1)</sup> 103 mm

Profondeur de coupe maximale : <sup>3)</sup> 145 mm  
 1) Pour le Japon 140 mm 3) En cas d'utilisation de rondelles de pression d'un diamètre extérieur de 140 mm, la profondeur de coupe maximale est réduite à 130 mm.

## 22.9 Niveaux sonores et taux de vibrations

Pour de plus amples renseignements sur le respect de la directive « Vibrations 2002/44/CE » concernant les employeurs, voir [www.stihl.com/vib](http://www.stihl.com/vib)

### 22.9.1 Niveau de pression sonore $L_{peq}$ suivant ISO 19432

TS 700 : 101 dB(A)  
 TS 800 : 101 dB(A)

### 22.9.2 Niveau de puissance acoustique $L_w$ suivant ISO 19432

TS 700 : 113 dB(A)  
 TS 800 : 114 dB(A)

### 22.9.3 Taux de vibrations $a_{hv,eq}$ suivant ISO 19432

	Poignée gauche :	Poignée droite :
TS 700 :	6,6 m/s <sup>2</sup>	4,5 m/s <sup>2</sup>
TS 800 :	6,5 m/s <sup>2</sup>	3,9 m/s <sup>2</sup>

Pour le niveau de pression sonore et le niveau de puissance acoustique, la valeur K selon la directive RL 2006/42/CE est de 2,0 dB(A) ; pour le taux de vibrations, la valeur K selon la directive RL 2006/42/CE est de 2,0 m/s<sup>2</sup>.

## 22.10 REACH

REACH (en Registrement, Evaluation et Autorisation des substances Chimiques) est le nom d'un



règlement CE qui couvre le contrôle de la fabrication, de l'importation, de la mise sur le marché et de l'utilisation des substances chimiques.

Plus plus d'informations sur le respect du règlement REACH N° (CE) 1907/2006, voir [www.stihl.com/reach](http://www.stihl.com/reach)

## 22.11 Émissions de nuisances à l'échappement

La teneur en CO<sub>2</sub> mesurée au cours de la procédure d'homologation de type UE est indiquée à l'adresse Internet [www.stihl.com/co2](http://www.stihl.com/co2), dans les Caractéristiques techniques spécifiques au produit.

La teneur en CO<sub>2</sub> mesurée a été enregistrée sur un moteur représentatif, au cours d'une procédure de contrôle normalisée réalisée dans des conditions de laboratoire. Elle ne fournit pas de garantie explicite ou implicite sur les performances d'un moteur déterminé.

Cette machine satisfait aux exigences posées en ce qui concerne les émissions de nuisances à l'échappement, à condition qu'elle soit entretenue et utilisée conformément à la destination prévue. Toute modification apportée sur le moteur entraîne l'expiration de l'autorisation d'exploitation de la machine.

## 23 Instructions pour les réparations

L'utilisateur de ce dispositif est autorisé à effectuer uniquement les opérations de maintenance et les réparations décrites dans la présente Notice d'emploi. Les réparations plus poussées ne doivent être effectuées que par le revendeur spécialisé.

STIHL recommande de faire effectuer les opérations de maintenance et les réparations exclusivement chez le revendeur spécialisé STIHL. Les revendeurs spécialisés STIHL participent régulièrement à des stages de perfectionnement et ont à leur disposition les informations techniques requises.

Pour les réparations, monter exclusivement des pièces de rechange autorisées par STIHL pour ce dispositif ou des pièces similaires du point de vue technique. Utiliser exclusivement des pièces de rechange de haute qualité. Sinon, des accidents pourraient survenir et le dispositif risquerait d'être endommagé.

STIHL recommande d'utiliser des pièces de rechange d'origine STIHL.

Les pièces de rechange d'origine STIHL sont reconnaissables à leur référence de pièce de rechange STIHL, au nom **STIHL** et, le cas échéant, au symbole d'identification des pièces de rechange STIHL  (les petites pièces ne portent parfois que ce symbole).

## 24 Mise au rebut

Pour l'élimination des déchets, respecter les prescriptions nationales spécifiques.

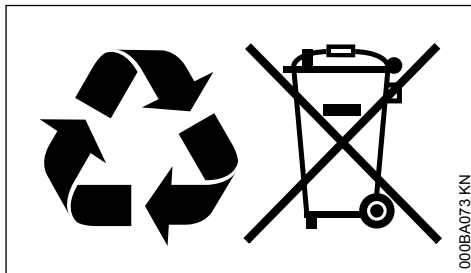

Les produits STIHL ne doivent pas être jetés à la poubelle. Le produit STIHL, la batterie, les accessoires et leur emballage doivent être mis au recyclage.

Consulter le revendeur spécialisé STIHL pour obtenir les informations d'actualité concernant l'élimination écoresponsable des déchets.

## 25 Déclaration de conformité UE

ANDREAS STIHL AG & Co. KG  
Badstr. 115  
D-71336 Waiblingen

Allemagne

déclare, sous sa seule responsabilité, que le produit suivant

Genre de produit :	Découpeuse à disque
Marque de fabrication :	STIHL
Type :	TS 700 TS 800
Numéro d'identification de série :	4224
Cylindrée :	98,5 cm <sup>3</sup>

est conforme aux dispositions pertinentes des directives 2011/65/UE, 2006/42/CE, 2014/30/UE et 2000/14/CE et a été développé et fabriqué conformément à la version des normes suivantes respectivement valable à la date de fabrication :

EN ISO 19432, EN 55012, EN 61000-6-1.

Le calcul du niveau de puissance acoustique mesuré et du niveau de puissance acoustique garanti a été effectué suivant une procédure conforme à la directive 2000/14/CE, annexe V, et appliquant la norme ISO 3744.

#### Niveau de puissance acoustique mesuré

TS 700 : 115 dB(A)  
TS 800 : 116 dB(A)

#### Niveau de puissance acoustique garanti

TS 700 : 117 dB(A)  
TS 800 : 118 dB(A)

Conservation des documents techniques :

ANDREAS STIHL AG & Co. KG  
Produktzulassung (Service Homologation Products)

L'année de fabrication et le numéro de machine sont indiqués sur la machine.

Waiblingen, le 03/02/2020

ANDREAS STIHL AG & Co. KG



Dr. Jürgen Hoffmann

Chef du service Données, Prescriptions et Homologation Produits



## 26 Adresses

### 26.1 Direction générale STIHL

ANDREAS STIHL AG & Co. KG  
Postfach 1771  
71307 Waiblingen

### 26.2 Sociétés de distribution STIHL

#### ALLEMAGNE

STIHL Vertriebszentrale AG & Co. KG  
Robert-Bosch-Straße 13  
64807 Dieburg  
Téléphone : +49 6071 3055358

#### AUTRICHE

STIHL Ges.m.b.H.  
Fachmarktstraße 7

2334 Vösendorf  
Téléphone : +43 1 86596370

#### SUISSE

STIHL Vertriebs AG  
Isenrietstraße 4  
8617 Mönchaltorf  
Téléphone : +41 44 9493030

#### RÉPUBLIQUE TCHÈQUE

Andreas STIHL, spol. s r.o.  
Chrlická 753  
664 42 Modřice

### 26.3 Importateurs STIHL

#### BOSNIE-HERZÉGOVINE

UNIKOMERC d. o. o.  
Bišće polje bb  
88000 Mostar  
Téléphone : +387 36 352560  
Fax : +387 36 350536

#### CROATIE

UNIKOMERC - UVOZ d.o.o.

Sjedište :  
Amruševa 10, 10000 Zagreb

Prodaja :  
Ulica Kneza Ljudevita Posavskog 56, 10410  
Velika Gorica

Téléphone : +385 1 6370010  
Fax : +385 1 6221569

#### TURQUIE

SADAL TARIM MAKİNALARI DIŞ TİCARET A.Ş.  
Alsancak Sokak, No:10 I-6 Özel Parsel  
34956 Tuzla, İstanbul  
Téléphone : +90 216 394 00 40  
Fax : +90 216 394 00 44

## Indice

1	Per queste Istruzioni d'uso.....	79
2	Avvertenze di sicurezza e tecnica operativa.....	79
3	Esempi d'impiego.....	87
4	Mole per troncare.....	91
5	Mole di resina sintetica.....	91
6	Mole diamantate.....	91
7	Montaggio del supporto con riparo.....	93
8	Messa in tensione della cinghia trapezoidale.....	100